

over
2

1996-2017
experience
years
of 2x3



katalog каталог catalogue
2017



o firmie

- 21 lat doświadczenia na rynkach międzynarodowych
- znana i rozpoznawalna marka
- ponad 1000 produktów komunikacji wizualnej w ofercie
- setki zadowolonych klientów

produkcja

- nowoczesny system zarządzania produkcją
- doświadczona kadra
- produkty o najwyższej jakości
- innowacyjny dział R&D

dział sprzedaży

- najwyższy poziom obsługi Klienta
- opieka konsultantów w kraju i zagranicą
- nowoczesny system zarządzania magazynem i dostawami
- terminowość i rzetelność

о фирме

- 21 лет опыта работы на международных рынках
- известная и узнаваемая марка
- в нашем коммерческом предложении более 1000 продуктов визуальной коммуникации
- сотни удовлетворенных клиентов

производство

- современная система управления производством
- опытный персонал
- продукция только высокого качества
- инновационный отдел разработки и дизайна

отдел продаж

- высокий уровень обслуживания клиента
- консультации по любым вопросам
- современная система управления складом и поставками
- исполнение всех обязательств в точный указанный срок

about company

- 21 years of experience within international markets
- well known and renowned brand
- more than 1000 different visual communication products in our offer
- hundreds of pleased customers

production

- modern MRP system
- experienced workforce
- products of the highest quality
- innovative R&D department

sales

- highest level of customer service
- you will be taken care of by dedicated consultants
- modern stock and delivery management
- on time deliveries

zestawienie produktów особенности – сравнение key features – comparison	6
---	---

StarBoard

flipcharty флипчарты flipcharts	17
tablice suchościernalne доски сухостираемые whiteboards	19
planery magnetyczne доски-планинги planning boards	20
tablice Combi доски Combi Combi boards	22
tablice korkowe пробковые доски cork noticeboards	23
tablice tekstylne доски текстильные felt noticeboards	24
tablice PinMag доски PinMag PinMag boards	25
akcesoria аксессуары accessories	26

office

flipcharty флипчарты flipcharts	31
tablice obrotowo-jezdne доски оборотно-мобильные pivoting boards	36
tablice dwustronne двусторонние доски double-sided boards	37
tablice suchościernalne доски сухостираемые dry-wipe boards	39
tablice kredowe доски для письма мелом chalkboards	42
tablice PinMag доски PinMag PinMag boards	43
tablice rozkładane (tryptyki) доски-триптихи folding boards	44

planery magnetyczne магнитные доски-планеры magnetic planning boards	46
tablice suchościeralne z nadrukiem доски в клетку gridded whiteboards	48
tablice-mapy доски-карты map-boards	49
tablice szklane стеклянные доски glass boards	50
akcesoria do tablic szklanych аксессуары для стеклянных досок accessories for glass boards	52
tablice Combi доски Combi Combi boards	54
tablice tekstylne доски текстильные felt noticeboards	55
tablice korkowe пробковые доски cork noticeboards	56
ścianki i tablice moderacyjne доски модерационные partition boards	58
stojaki do tablic подставки для досок stands for boards	60
gabloty informacyjne информационные доски-витрины showcases.	63
ramki plakatu рамки для постеров poster frames	68
tablice informacyjne na podzie доски информационные на ноге infoboards on leg	71
display wolnostojący универсальный свободностоящий дисплей free standing displays	72
potykaçy штендеры pavement signs	74
tablice informacyjne информационные стойки infoboards	76
stojaki do bannerów стенды для баннеров banner stands	78
stojaki na broszury стойки для брошур brochure stands	79
tabliczki ścienne Convex табличка настенные Convex Convex wall plates	82
tabliczki przydrzwiowe zatraskowe дверные таблички snap door signs	83
tabliczki informacyjne z pleksi таблички из оргстекла plexi info signs	84
tabliczki informacyjne z PET таблички из оргстекла PET info signs	87
akcesoria аксессуары accessories	88

education boards

tablice w systemie kolumnowym академические доски vertically sliding boards	95
tryptyki доски-триптихи folding boards	96
tablice obrotowo-jezdne доски оборотно-мобильные pivoting boards	98
tablice akademickie академические доски academic boards	100
tablice suchościernalne доски сухостираемые whiteboards	102
tablice kredowe доски для письма мелом chalkboards	104
tablice suchościernalne z nadrukiem доски в клетку gridded whiteboards	106
tablice kredowe z nadrukiem доски для мела в клетку gridded chalkboards	108
tablice tekstylne доски текстильные felt noticeboards	110
tablice korkowe пробковые доски cork noticeboards	111
stojaki do map i plansz вешалки для карт и диаграмм stands for maps	112
akcesoria аксессуары accessories	113

ecoBoards

flipcharty флипчарты flipcharts	117
tablice suchościernalne доски сухостираемые whiteboards	119
planery magnetyczne магнитные доски-планеры magnetic planning boards	121
tablice korkowe пробковые доски cork noticeboards	122
tablice jutowe джутовые доски jute noticeboards	124
ekrany projekcyjne проекционные экраны projection screens	125
akcesoria аксессуары accessories	126

AV Solutions

tablice interaktywne интерактивные доски interactive boards130
stojaki do tablic interaktywnych стенды для интерактивных досок mobile interactive whiteboard stands .	.138
przystawka interaktywna портативный интерактивный адаптер portable interactive adapter139
ekrany projekcyjne проекционные экраны projection screens140
projektory проекторы projectors146
wizualizery визуалайзер visualisers150
uchwyty do projektorów держатель для проекторов projector mount brackets153
meble prezentacyjne мебель для презентаций presentation furniture158
wskaźniki laserowe лазерные указатели laser pointers166
akcesoria аксессуары accessories168

piktogramy [opis]

пиктограммы [описание]

pictograms [description]



konstrukcja z aluminium
алюминиевая конструкция
aluminum construction



do samodzielnego montażu
для самостоятельной сборки
to be assembled by the customer



elementy montażowe w zestawie
крепежные элементы в комплекте
set includes mounting kit

powierzchnia [oznaczenie]

поверхность [обозначение]

surface [designation]

L

lakierowana / лакированная / lacquered

C

ceramiczna / керамический / ceramic

M

melaminowa / керамический / melamine

F

tekstylna / текстильная / felt

C

korkowa / пробковая / cork

J

jutowa / джут / jute

PM

PinMag

UWAGA:

PL

Katalog nie stanowi oferty w rozumieniu prawa handlowego (art b71 k.c). Producent zastrzega sobie prawo do zmian. Kolory oraz detale produktów w tym katalogu mogą się różnić od rzeczywistych!

ВНИМАНИЕ:

RU

Каталог не является коммерческим предложением, в понимании торгового права (ст. 71 Гражданского Кодекса). Производитель оставляет за собой право на изменения. Цвета, а также деталей изделий, в этом каталоге, могут отличаться от действительных!

ATTENTION:

EN

We reserve the right to change offer in this catalogue. Some colours and details in this catalogue may vary from the real products!

innowacje w komunikacji wizualnej
инновации в визуальной коммуникации
innovations in visual communication



flipcharty / флипчарты / flipcharts

zestawienie produktów | особенности – сравнение | key features – comparison

	 StarBoard	 StarBoard mobilny	office PRO		office PRO mobilny		dwustronny	
	TFS04	TFS01	TF19	TF20	TF21	TF22	TF14	TF14P3
Strona / Страница / Page	17	18	33	33	32	32	31	31
Powierzchnia / Поверхность / Surface	L	L	L	L	L	L	L	C
Gwarancja na powierzchnię / Гарантия на поверхность / Warranty for surface	10	10	10	10	10	10	10	∞
Odporność na zarysowanie / Интенсивность эксплуатации / Scratch resistance	★★	★★	★★	★★	★★	★★	★★	★★★
Suchościeralność / Сухостираемая / Drywipe	●	●	●	●	●	●	●	●
Powierzchnia magnetyczna / Магнитная поверхность / Magnetic surface	●	●	●	●	●	●	●	●
Konstrukcja / Каркас / Frame	coated ALU	coated steel	coated ALU	coated ALU	coated steel	coated steel	anodised ALU	anodised ALU
Ramiona / Планка / Arms	●	●	-	●	-	●	-	-
Wymiary tablicy / Размеры доски / Board dimensions	71,5 x 108 cm	71,5 x 108 cm	70 x 100 cm	70 x 100 cm	70 x 100 cm	70 x 100 cm	70 x 104 cm	70 x 104 cm
Regulowana wysokość / Регулятор высоты / Height adjustable	●	●	●	●	●	●	-	-
Mobilność / Мобильность / Mobility	-	●	-	-	●	●	●	●

L lakierowana / лакированная / lacquered

C ceramiczna / керамический / ceramic

M melaminowa / керамический / melamine

flipcharty / флипчарты / flipcharts



Classic



Classic mobilny



ecoBoards



ecoBoards mobilny

	TF01/70	TF04	TF01/70M	TF03	TF02	TF01 ECO	TF01 ECO M	TF03 ECO
Strona / Страница / Page	35	35	35	34	34	117	117	118
Powierzchnia / Поверхность / Surface	L	L	M	L	L	L	M	L
Gwarancja na powierzchnię / Гарантия на поверхность / Warranty for surface	10	10	2	10	10	10	2	10
Odporność na zarysowanie / Интенсивность эксплуатации / Scratch resistance	★★	★★	★	★★	★★	★★	★	★★
Suchościeralność / Сухостираемая / Drywipe	●	●	●	●	●	●	●	●
Powierzchnia magnetyczna / Магнитная поверхность / Magnetic surface	●	●	-	●	●	●	-	●
Konstrukcja / Каркас / Frame	anodised ALU	anodised ALU	anodised ALU	coated steel	coated steel	anodised ALU	anodised ALU	coated steel
Ramiona / Планка / Arms	-	●	-	-	●	-	-	-
Wymiary tablicy / Размеры доски / Board dimensions	70 x 100 cm	70 x 100 cm	70 x 100 cm	70 x 100 cm	70 x 100 cm	70 x 100 cm	70 x 100 cm	70 x 100 cm
Regulowana wysokość / Регулятор высоты / Height adjustable	●	●	●	●	●	●	●	-
Mobilność / Мобильность / Mobility	-	-	-	●	●	-	-	●

● TAK / ДА / YES - NIE / НЕТ / NO

tablice suchościeralne / доски магнитно-маркерные сухостираемые / whiteboards

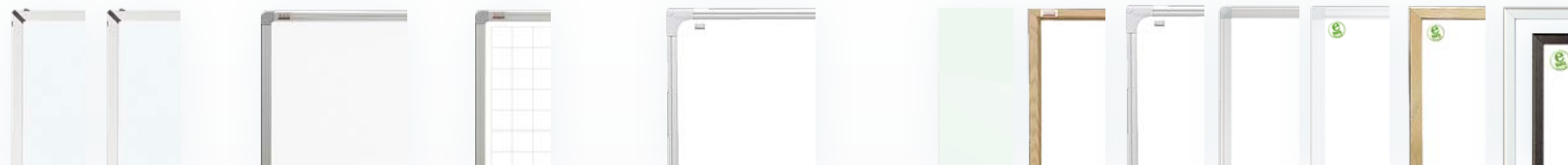

	TSS P3	TSS	TSA P3	TSA	TSA M	TSQ P3	STSS	STSS P3	TAS	TAS P3	Glass Boards	TS	TSF	TSU	TSA/C	TS/C	TS/CS TS/CB
Strona / Страница / Page	19	19	36	36	36	44	69	69	74-75	74-75	46	35	76	77	119	119	120
Powierzchnia / Поверхность / Surface	C	L	C	L	M	C	L	C	L	C	glass	L	C	L	L	L	L
Gwarancja na powierzchnię / Гарантия на поверхность / Warranty for surface	∞	10	∞	10	2	∞	10	∞	10	∞	2	10	∞	10	10	10	10
Odporność na zarysowanie / Интенсивность эксплуатации / Scratch resistance	★★★	★★	★★★	★★	★	★★★★	★★	★★★★	★★	★★★★	★★★★	★★	★★★★	★★	★★	★★	★★
Powierzchnia magnetyczna / Магнитная поверхность / Magnetic surface	●	●	●	●	-	●	●	●	●	●	●	●	●	●	●	●	●
Rama / Рама / Frame	coated ALU	coated ALU	anodised ALU			anodised ALU	anodised ALU				-	MDF	anodised ALU	anodised ALU	anodised ALU	wooden	MDF
Szerokość profilu / Ширина профиля / Profile width	18,4 mm	18,4 mm	20 mm			20 mm	22,9 mm				-	20,3 mm	22,9 mm	20 mm	20 mm	17 mm	17 mm
Wzmocnienie / Укрепление / Backside	●	●	od / от / from 150 x 100 cm	od / от / from 150 x 100 cm	od / от / from 150 x 100 cm	od / от / from 150 x 100 cm	●	●	●	●	●	-	od / от / from 170 x 100 cm	od / от / from 170 x 100 cm	-	-	-
Półka / Полка / Penshelf	●	●	●	●	●	●	●	●	●	●	-	-	●	●	-	-	-
Akcesoria / Аксессуары / Accessories	-	-	●	●	-	●	-	-	-	-	●	●	-	-	●	●	●
Zestaw montażowy / Монтажный комплект / Mounting set	●	●	●	●	●	●	●	●	●	●	●	●	●	●	●	●	●
Stojak mobilny / Мобильный стенд / Mobile stand	-	-	-	-	-	-	-	-	-	-	-	-	-	-	-	-	-

* 2-stronna / 2-сторонняя / 2-sided

□ lakierowana / лакированная / lacquered □ ceramiczna / керамический / ceramic

tablice tekstylne, korkowe i jutowe / доски для булавок/кнопок / pinboards



	TTS	TCS	TTA	TCA	TC	TTU	TCU	TCA/C	TC/C	TJA/C	TJ/C	TC/CS TC/CB
Strona / Страница / Page	24	23	55	57	56	110	111	122	122	124	124	123
Powierzchnia / Поверхность / Surface	F	C	F	C	C	F	C	C	C	J	J	C
Gwarancja / Гарантия / Warranty	2	2	2	2	2	2	2	2	2	2	2	2
Profil / Рамка / Frame	coated ALU	coated ALU	anodised ALU	anodised ALU	MDF	anodised ALU	anodised ALU	anodised ALU	wooden	anodised ALU	wooden	MDF
Szerokość profilu / Ширина профиля / Profile width	18,4 mm	18,4 mm	20 mm	20 mm	20,3 mm	20 mm	20 mm	20 mm	17 mm	20 mm	17 mm	17 mm
Wzmocnienie / Укрепление / Backside	●	●	-	-	-	-	-	-	-	-	-	-
Akcesoria / Аксессуары / Accessories	-	-	-	-	-	-	-	●	●	-	-	-
Zestaw montażowy / Монтажный комплект / Mounting set	●	●	●	●	●	●	●	●	●	●	●	●

● TAK / ДА / YES - NIE / НЕТ / NO

F tekstylna / текстильная / felt C korkowa / пробковая / cork J jutowa / джут / jute

ekrany projekcyjne / проекционный экран / projection screens

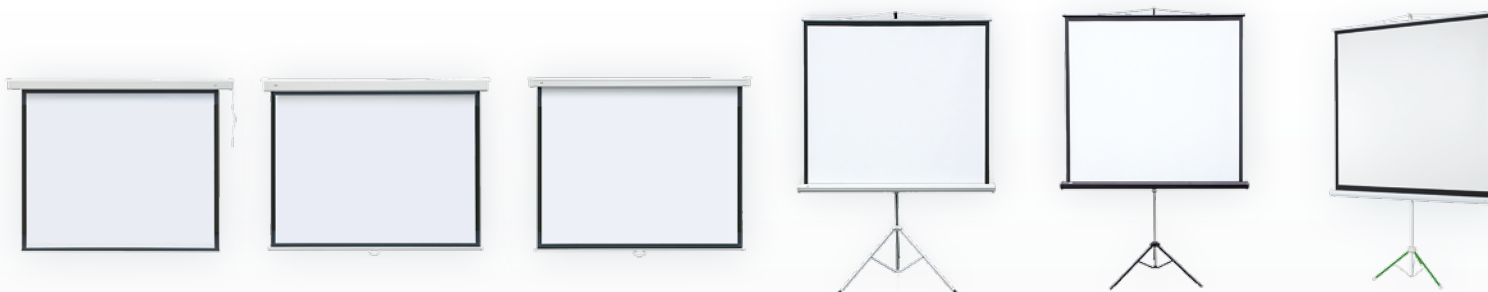

	PROFI electric	PROFI manual	POP manual	PROFI mobile	POP mobile	ECO mobile
	EEP	EMPR	EMP	ETPR	ETP	ETPR/ECO, ETP/ECO
Strona / Страница / Page	141	143	142	145	144	125
Powierzchnia / Поверхность / Surface	matt white	matt white	matt white	matt white	matt white	matt white
Gwarancja / Гарантия / Warranty	2	2	2	2	2	2
Format ekranu / Формат экрана / Screen format	1:1 / 4:3	1:1	4:3	1:1	4:3	1:1 (ETPR/ECO) 4:3 (ETP/ECO)
Tył ekranu / Задний экран / Backside	czarny / черный / black	czarny / черный / black	czarny / черный / black	czarny / черный / black	czarny / черный / black	czarny / черный / black
Montaż na suficie / Монтаж на потолке / Mounting to ceiling	●	●	●	-	-	-
Montaż do ściany / Настенный монтаж / Mounting to wall	●	●	●	-	-	-
Stojak / Стенд / Tripod	-	-	-	●	●	●
Ekran elektryczny / Экран с электроприводом / Electric screen	●	-	-	-	-	-
Pilot / Пульт управления / Remote control	●	-	-	-	-	-

● TAK / ДА / YES - NIE / HET / NO

rozwiązania interaktywne / интерактивные решения / interactive solutions



**ésprit Multi-Touch
interactive whiteboard**

TIWEMT



**ésprit DT interactive
wall fixed whiteboard**

TIWEDT



**2x3 ésprit ST
interactive board**

TIWEST



**2x3 ésprit plus PRO
interactive board**

TIWEPP

Strona / Страница / Page	130	132	134	136
Technologia / Технология / Technology	IR	optyczna / оптические / optical	optyczna / оптические / optical	IR
Sposób obsługi / Метод обслуживания / Way of operating	dowolny wskaźnik (nawet palec) / любой указатель (даже пальцем) / any pointer including a finger	dowolny wskaźnik (nawet palec) / любой указатель (даже пальцем) / any pointer including a finger	dowolny wskaźnik (nawet palec) / любой указатель (даже пальцем) / any pointer including a finger	dowolny wskaźnik (nawet palec) / любой указатель (даже пальцем) / any pointer including a finger
Komunikacja z komputerem / Компьютерный интерфейс / PC communication	kabel USB / кабель USB / USB cable	kabel USB / кабель USB / USB cable	kabel USB / кабель USB / USB cable	kabel USB / кабель USB / USB cable
Powierzchnia / Поверхность / Surface	C	C	L	C
Liczba punktów kalibracji / Количество калибровочных точек / No of calibration points	4	16	6	6
Suchościeralność / Сухостираемая / Dry-wipe properties	●	●	●	●
Właściwości magnetyczne / Магнитные свойства / Magnetic properties	●	●	●	●
Możliwość dokupienia stojaka / Возможность заказа стенда / Optional stand	●	●	●	●
Oprogramowanie edukacyjne / Обучающее программное обеспечение / Educational software	-	-	-	●

* wzorzec punktowy Anoto (cyfrowy nadruk) / пунктирный образец Anoto (цифровая печать) / Anoto dot pattern

L lakierowana / лакированная / lacquered

C ceramiczna / керамическая / ceramic

IR podczerwień / инфракрасное излучение / infrared (IR)

projektory / проекторы / projectors

zestawienie produktów | особенности – сравнение | key features – comparison



EPSON
projektory
standardowe



EPSON
projektory standardowe
edukacja & biznes



EPSON
projektory
Short Throw



EPSON
projektory
Ultra Short Throw



EPSON projektor
Ultra Short Throw
interaktywny

	EPSON projektory standardowe			EPSON projektory standardowe edukacja & biznes				EPSON projektory Short Throw		EPSON projektory Ultra Short Throw		EPSON projektor Ultra Short Throw interaktywny
	EB-S31	EB-X31	EB-W31	EB-X27	EB-W29	EB-965H	EB-965WH	EB-520	EB-525W	EB-570	EB-575W	EB-595Wi
Strona / Страница / Page	147	147	147	147	147	147	147	148	148	148	148	149
Technologia / Technology / Технология	3LCD	3LCD	3LCD	3LCD	3LCD	3LCD	3LCD	3LCD	3LCD	3LCD	3LCD	3LCD
Jasność / Яркость / Brightness	3200 lumenów	3200 lumenów	3200 lumenów	2700 lumenów	3000 lumenów	3500 lumenów	3200 lumenów	2700 lumenów	2800 lumenów	2700 lumenów	2700 lumenów	3300 lumenów
Kontrast / Контраст / Contrast	15 000:1	15 000:1	15 000:1	10 000:1	10 000:1	10 000:1	10 000:1	16 000:1	16 000:1	10 000:1	10 000:1	10 000:1
Rozdzielczość / Разрешение / Native resolution	800x600 (SVGA)	1024x768 (XGA)	1280x800 (WXGA)	1024x768 (XGA)	1280x800 (WXGA)	1024x768 (XGA)	1280x800 (WXGA)	1024x768 (XGA)	1280x800 (WXGA)	1024x768 (XGA)	1280x800 (WXGA)	1280x800 (WXGA)
Odległość / Расстояние / Distance min-max	0,9-10 m	0,9-9 m	0,9-9 m	0,9-9 m	0,9-9 m	0,83-8,5 m	0,97-8,45 m	0,54-1,22 m	0,54-1,22 m	6,3-31,9 cm	6,2-30,9 cm	6,2-30,9 cm
Żywotność lampy / Срок службы лампы / Lamp long life	5000 h (standard) / 10 000 h (eko)	5000 h (standard) / 10 000 h (eko)	5000 h (standard) / 10 000 h (eko)	5000 h (standard) / 10 000 h (eko)	5000 h (standard) / 10 000 h (eko)	5000 h (standard) / 10 000 h (eko)	5000 h (standard) / 10 000 h (eko)	5000 h (standard) / 10 000 h (eko)	5000 h (standard) / 10 000 h (eko)	5000 h (standard) / 10 000 h (eko)	5000 h (standard) / 10 000 h (eko)	4000 h (standard) / 6000 h (eko)
Głośnik / Динамик / Speaker	2 W	2 W	2 W	5 W	5 W	16 W	16 W	16 W	16 W	16 W	16 W	16 W
Waga / Вес / Weight	2,4 kg	2,4 kg	2,4 kg	2,6 kg	2,6 kg	2,9 kg	2,9 kg	3,7 kg	3,7 kg	5,3 kg	5,3 kg	5,3 kg
Gwarancja (lata) / Гарантия (лет) / Warranty (years)	2	2	2	3	3	3	3	3	3	3	3	3
Gwarancja (lampa) / Гарантия (лампа) / Warranty (lamp)	12 miesięcy lub 1000 h 12 месяцев или 1000 часов 12 months or 1000 hours			36 miesięcy lub 3000 h 36 месяцев или 3000 часов 36 months or 3000 hours				36 miesięcy lub 1000 h 36 месяцев или 1000 часов 36 months or 1000 hours		36 miesięcy lub 1000 h 36 месяцев или 1000 часов 36 months or 1000 hours		36 miesięcy lub 3000 h 36 месяцев или 3000 часов 36 months or 3000 hours

ramki / плакатные рамки / poster frames



TZW25



TZW32



PS

Strona / Страница / Page	68	69	70
Profil / Рамка / Frame	snap 25	snap 32	ALU 26 mm
Narożniki / Уголки / Corners	z głowicami / с головками / rounded corners	bez głowic / без головок / mitred corners	zasłepki plastikowe / пластиковые заглушки / plastic caps
Sposób montażu / Способ монтаж / Mounting	do ściany za pomocą śrub lub taśmy dwustronnej / монтаж к стене при помощи винтов или двусторонней клейкой ленты /to the wall using screws or double-sided tape	do ściany za pomocą śrub lub taśmy dwustronnej / монтаж к стене при помощи винтов или двусторонней клейкой ленты / to the wall using screws or double-sided tape	do ściany lub szyby za pomocą zawieszek, do sufitu za pomocą zawieszek i łańcuszka / монтаж на стене или стекле при помощи подвески, на потолке при помощи подвески и стальной цепи / to the wall or glass using hangers, to the ceiling using hangers and chain
Dwustronne / Двусторонние / Two sided	-	-	-
Zawieszenie w pionie lub w poziomie / Монтаж вертикальный или горизонтальный / Vertical or Horizontal position	●	●	-
Wodoodporność / Водонепроницаемый / Waterproof	-	-	-
Aksesoria / Аксессуары / Accessories	-	-	uchwyty do zawieszania na ścianie i suficie /рукоятка для монтажа на стене и потолке / handlers for hanging on the wall or ceiling
Dodatkowo w opcji / Дополнительные варианты / Additional options	-	-	haczyki z przyssawką, łańcuszek kuleczkowy, uchwyty sufitowe / присоски крюки, цепи, потолочные крепления / hook with suction cup, ceiling hangers, chain
System zatrzaskowy / Клик-система / Snap system	●	●	●

● TAK / ДА / YES - NIE / НЕТ / NO

tabliczki informacyjne / информационные таблички / wall signs

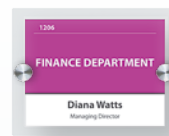

	TCW	TDW	TZW	TIS
Strona / Страница / Page	82	86	83	84
Profil / Рамка / Frame	ALU	-	ALU	alloy
Sposób montażu / Способ монтаж / Mounting	do ściany za pomocą taśmy dwustronnej к стене с помощью двусторонней клейкой ленты to the wall double-sided tape	do ściany za pomocą wkrętów к стене с помощью винтов to the wall using screws	do ściany za pomocą wkrętów lub taśmy dwustronnej / к стене с помощью винтов или двусторонней клейкой ленты / to the wall using screws or double-sided tape	do ściany za pomocą wkrętów к стене с помощью винтов to the wall using screws
System modułarny / Модульная система / Modular system	●	-	-	-
Zawieszenie w pionie lub w poziomie / Монтаж вертикальный или горизонтальный / Vertical or Horizontal position	●	●	●	-
Możliwość zastosowania na zewnątrz / Возможность монтажа снаружи / For outdoor use	-	-	-	-
Zabezpieczenie / Защита / Cover	arkusz PET / пленка ПЭТФ / PET sheet	pleksi / плексиглас / plexi 2 mm	folia / фольга / foil 0,5 mm	pleksi / плексиглас / plexi
Zestaw montażowy / Монтажный комплект / Mounting set	●	●	●	●
Dodatkowo w opcji / Дополнительные варианты / Additional options	przysawka / suction cup	-	-	-
Gwarancja / Гарантия / Warranty	2	2	2	2

● TAK / ДА / YES - NIE / НЕТ / NO

Wzornictwo. Jakość. Funkcjonalność

Ⓟ To ekskluzywna linia produktów 2x3 o nowoczesnym wzornictwie. Skierowana do Klientów najbardziej wymagających, którzy cenią sobie przede wszystkim elegancję, profesjonalizm i funkcjonalność. Zastosowanie najwyższej jakości materiałów oraz innowacyjnych rozwiązań technologicznych umożliwiło osiągnięcie produktu niemalże idealnego. Produkty z linii StarBoard świetnie sprawdzą się podczas spotkań biznesowych i konferencji, na których estetyka, elegancja i czytelność prezentacji mogą wpłynąć na powodzenie planowanych przedsięwzięć.

Дизайн. Качество. Функциональность

ⓇU Эсклюзивная, дизайнерская серия продуктов 2x3 отвечает всем требованиям клиентов, которые ценят прежде всего элегантность, профессионализм и функциональность. Использование высококачественных материалов и инновационных технологических позволило создать почти идеальный продукт. Продукты серии StartBoard предназначены для проведения деловых встреч и конференций, в которых эстетика, элегантность и ясность презентации может повлиять на успех запланированных проектов.

Design. Quality. Functionality

ⓔN StarBoard – the exclusive and modern line of 2x3 products. Directed to most demanding Customers, who appreciate style, professionalism and functionality. High quality materials and modern technology enabled us to create practically perfect products. StarBoard products will enable you to conduct business meetings, conferences and will let you to achieve success.



TFS04

flipchart StarBoard

- PL Tablica o powierzchni suchościeralnej magnetycznej, na trójnożnym stojaku. Konstrukcja nośna z aluminium, lakierowana, w kolorze popielatym, z czarnymi wykończeniami. Regulacja wysokości (max. 185 cm). Otwierana półka na przybory. Uniwersalny uchwyt na blok (regulowany rozstaw haków). Rozkładane ramiona boczne (+ 4 klamerki) do zawieszania arkuszy papieru.

флипчарт StarBoard

- RU Сухостираемая доска в алюминиевой рамке, с углами из чёрной пластмассы. Треножная подставка из алюминия, лакированная в пепельном цвете, с регулировкой высоты (макс. 185 см). Складной лоток. Универсальный держатель для блокнотов (регулируемое расстояние между крючками). Выдвижные боковые планки (+ 4 прищепки) для повешения листов бумаги.

StarBoard flipchart

- EN Dry-erase whiteboard in aluminum frame with black corners. Three-leg base made of ashen grey painted aluminum. Adjustable height (max. 185 cm). Integral spring-assisted (flipped up) clamp with width-adjustable pad hooks. Folding pen tray. 2 extendable side arms for hanging sheets of paper (with included 4 clips).

 PREMIUM QUALITY



2x3 Art. Nr	Board size (cm)
L TFS04	71,5 x 108



na powierzchnię lakierowaną
на лакированную поверхность
for the lacquered surface



TFS01

flipchart Starboard mobilny

- (PL) Tablica o powierzchni suchościaralnej magnetycznej, na stojaku mobilnym. Kółka z blokadą. Konstrukcja nośna ze stali, lakierowana, w kolorze popielatym, z czarnymi wykończeniami. Regulacja wysokości (max. 188 cm). Otwierana półka na przybory. Uniwersalny uchwyt na blok (regulowany rozstaw haków). Rozkładane ramiona boczne (do zawieszania arkuszy papieru).

флипчарт StarBoard мобильный

- (RU) Сухостираемая доска в алюминиевой рамке, с углами из чёрной пластмассы. База на колесах с блокировкой. Столб из стали, с регулировкой высоты (макс. 185 см). Металлические части лакированные в пепельном цвете. Универсальный держатель для блокнотов (регулируемое расстояние между крючками). Складной лоток. Выдвижные боковые планки (+ 4 прищепки) для крепления листов бумаги.

StarBoard mobile flipchart

- (EN) Dry-erase whiteboard in aluminum frame with black corners. Steel base with lockable castors. Simple height adjustable column (max. 188 cm) made of ashen grey painted steel. Integral spring-assisted (flipped up) clamp with width-adjustable pad hooks. Folding pen tray. 2 extendable side arms for hanging sheets of paper (with included 4 clips).

2x3 Art. Nr

Board size (cm)

L TFS01

71,5 x 108



na powierzchnię lakierowaną
на лакированную поверхность
for the lacquered surface

TSS

tablica suchościeralna StarBoard

PL Powierzchnia magnetyczna (lakierowana lub ceramiczna). Rama aluminiowa, lakierowana, w kolorze popielatym, z czarnymi wykończeniami. Dwie otwierane półki. Wzmocnienie tyłu blachą ocynkowaną. Łatwy montaż (haki dopasowane do profilu ramy).

доска маркерная StarBoard

RU Поверхность магнитно-маркерная (керамическая или лакированная). Рама из алюминиевого профиля, лакированная в пепельном цвете. 2 складные лотки. Задняя сторона укреплена оцинкованной листовой сталью. Легко повесить на стену (крючки адаптированные к профилю рамы).

StarBoard whiteboard

EN Dry-erase, magnetic surface. Durable, aluminum frame with black plastic corners. 2 foldable pen-trays. Back side strengthened with galvanized steel sheet. Easy wall mount (separate hooks adapted to the frame profile).

★ PREMIUM QUALITY

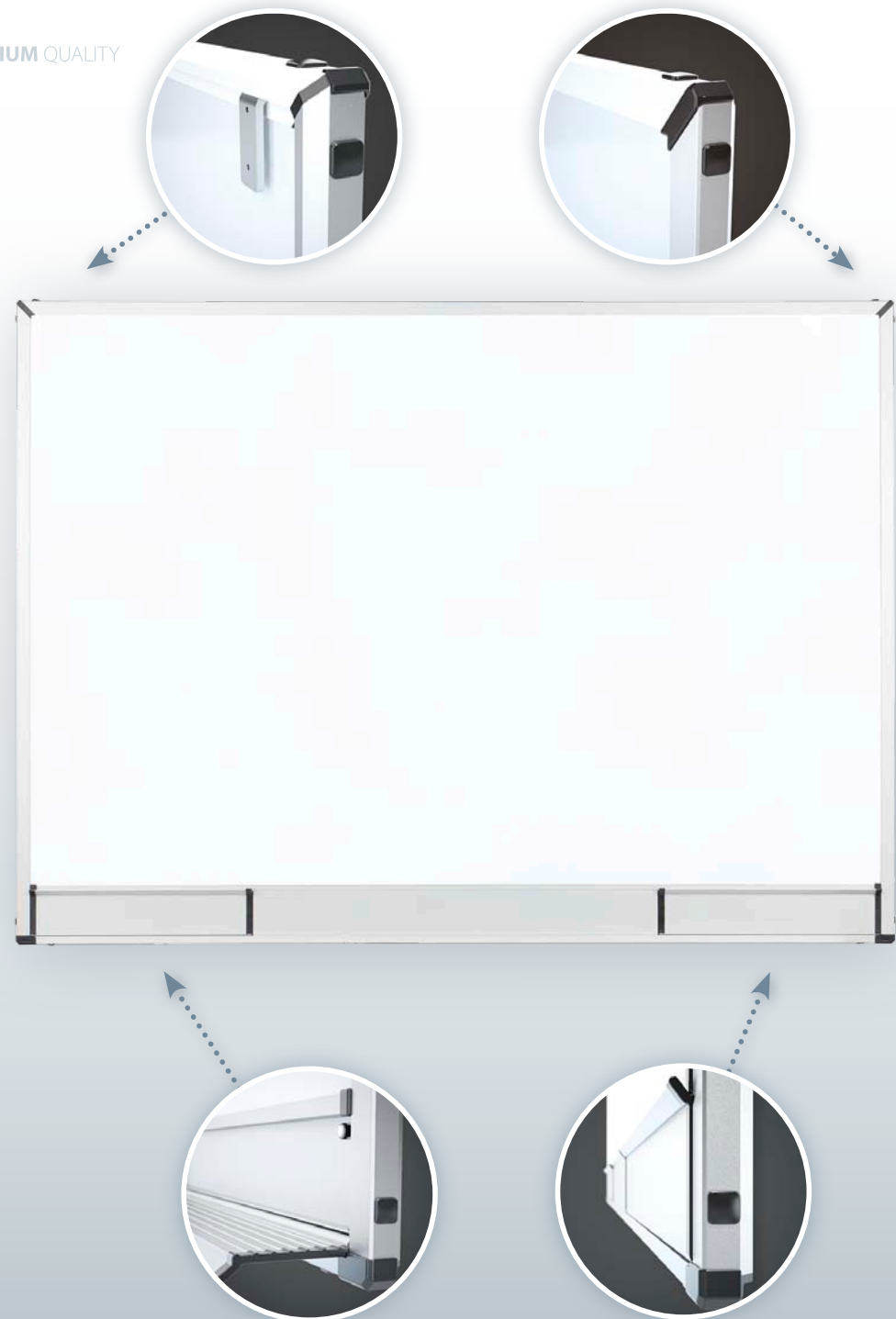

	2x3 Art. Nr	Size (cm)
L	TSS96	90 x 60
L	TSS129	120 x 90
L	TSS1510	150 x 100
L	TSS1218	180 x 120
L	TSS1020	200 x 100
L	TSS1224	240 x 120
C	TSS96P3	90 x 60
C	TSS129P3	120 x 90
C	TSS1510P3	150 x 100
C	TSS1218P3	180 x 120
C	TSS1020P3	200 x 100
C	TSS1224P3	240 x 120

Al

mont set+

GWARANCA
2
GWARANCJA

10
GWARANCA

na powierzchnię lakierowaną
на лакированную поверхность
for the lacquered surface

life time
GWARANCA

na powierzchnię ceramiczną
на керамическую поверхность
for the ceramic surface



★ PREMIUM QUALITY

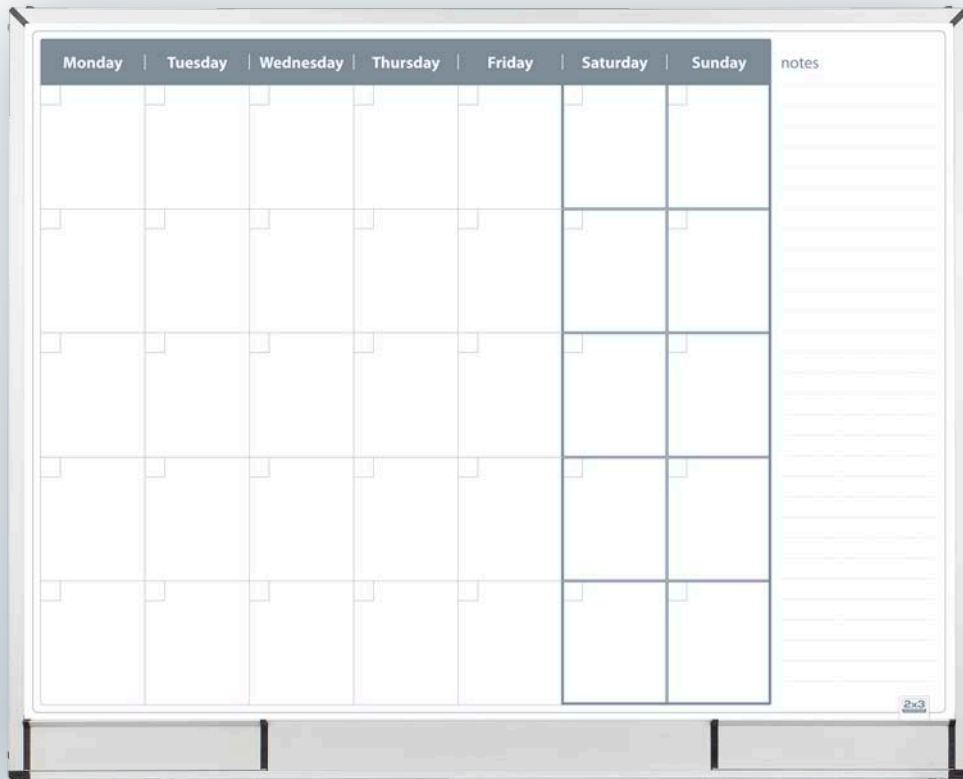

planer miesięczny
 месячный планер
 monthly planning board

TPS007

Wymiar | Размер | Size: 120 x 90 cm
 Powierzchnia | Поверхность | Surface:
 lakierowana | лакированная | lacquered



• NEW DESIGN



Planery dostępne w każdym języku
 Планинги доступны на любом языке
 The planners are available in all languages

TP

planery StarBoard

PL Powierzchnia suchościerna, magnetyczna. Trwały nadruk terminarza tygodniowego, miesięcznego lub rocznego. Rama aluminiowa, lakierowana, w kolorze popielatym, z czarnymi wykończeniami. Dwie otwierane półki. Wzmocnienie tyłu blachą ocynkowaną. Łatwy montaż (haki dopasowane do profilu ramy).

доски-планинги StarBoard

RU Поверхность магнитно-маркерная (керамическая или лакированная), с нанесенной постоянной разметкой для планирования (годового, месячного или недельного). Рама из алюминиевого профиля, лакированная в пепельном цвете. 2 складные лотки. Задняя сторона укреплена оцинкованной листовой сталью. Легко повесить на стену (крючки адаптированные к профилю рамы).

StarBoard planning boards

EN Dry-erase, magnetic surface. Durable, aluminum frame with black plastic corners. Permanent grid for schedule of week, month or year. 2 foldable pen-trays. Back side strengthened with galvanized steel sheet. Easy wall mount (separate hooks adapted to the frame profile).

tygodniowy / недельный / weekly

2x3 Art. Nr	Size (cm)
C TPS003	90 x 60

miesięczny / месячный / monthly

2x3 Art. Nr	Size (cm)
C TPS001	90 x 60
L TPS004	90 x 60
L TPS007	120 x 90

roczny / годовой / yearly

2x3 Art. Nr	Size (cm)
C TPS002	90 x 60
L TPS005	90 x 60
L TPS008	120 x 90

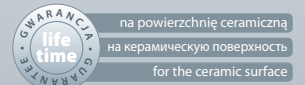
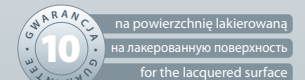

na powierzchnię lakierowaną
 на лакированную поверхность
 for the lacquered surface

na powierzchnię ceramiczną
 на керамическую поверхность
 for the ceramic surface

planer tygodniowy | недельный планинг | monthly planning

TPS003

Wymiar | Размер | Size: 90 x 60 cm
Powierzchnia | Поверхность | Surface: ceramiczna | керамическая | ceramic

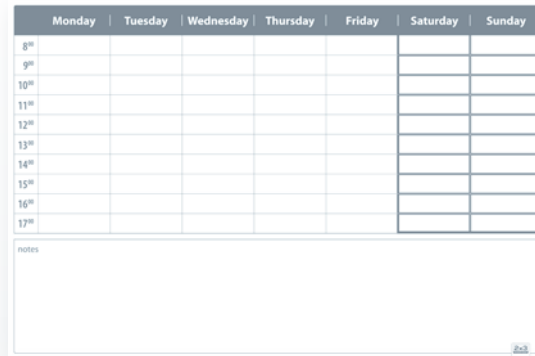

• NEW DESIGN

planery miesięczne | месячный планинг | monthly planning

TPS001

Wymiar | Размер | Size: 90 x 60 cm
Powierzchnia | Поверхность | Surface: ceramiczna | керамическая | ceramic



• NEW DESIGN

TPS004

Wymiar | Размер | Size: 90 x 60 cm
Powierzchnia | Поверхность | Surface: lakierowana | лакированная | lacquered



• NEW DESIGN

planery roczne | годовой планинг | yearly planning

TPS002

Wymiar | Размер | Size: 90 x 60 cm
Powierzchnia | Поверхность | Surface: ceramiczna | керамическая | ceramic

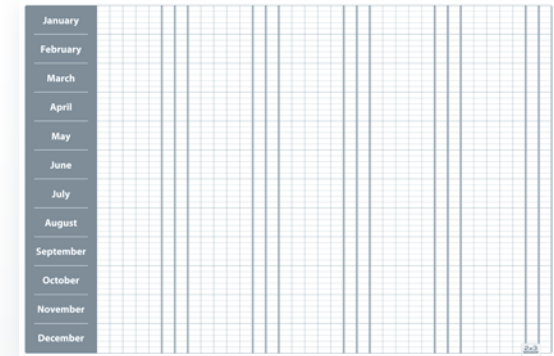

• NEW DESIGN

TPS005

Wymiar | Размер | Size: 90 x 60 cm
Powierzchnia | Поверхность | Surface: lakierowana | лакированная | lacquered

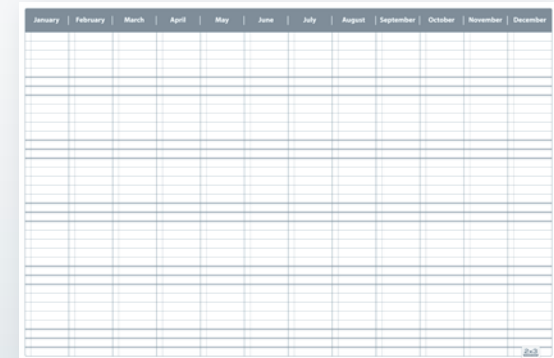

• NEW DESIGN

TPS008

Wymiar | Размер | Size: 120 x 90 cm
Powierzchnia | Поверхность | Surface: lakierowana | лакированная | lacquered

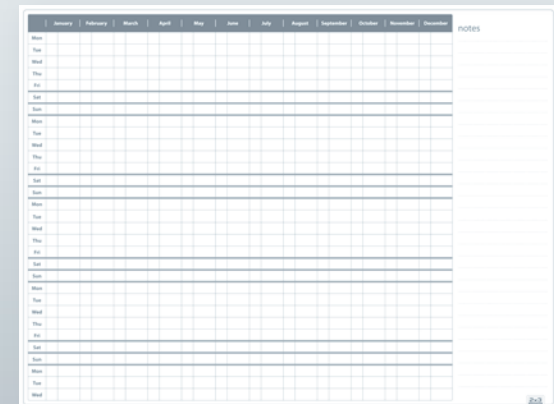

• NEW DESIGN



★ PREMIUM QUALITY



TCSS

tablica Combi StarBoard

(PL) Konstrukcja aluminiowa w kolorze srebrnym z czarnymi, matowymi wykończeniami. Tył tablicy wzmocniony blachą ocynkowaną. Mocowanie do ściany za pomocą zawieszek w tylnej części profilu ramkowego oraz profilu bazy półki (istnieje możliwość montażu tablicy na bazie jedynie profilu ramkowego). W komplecie elementy montażowe.

доска Combi StarBoard

(RU) Профиль из анодированного алюминия. Для обеспечения прочности, доска с обратной стороны доски усилена оцинкованным листом стали. Крепление к стене с помощью регулировочных винтов. В наборе крепежные элементы.

Combi board StarBoard

(EN) Aluminium structure in silver color with matt black finish. Back side of the board strengthened with a zinc coated plate. Fixing to the wall by means of the hanging systems, fixed to the back part of the frame profile, and to the profile of the shelf base (there is a possibility to assembly the board on the basis of the frame profile only). Set includes mounting elements.

	2x3 Art. Nr	Size (cm)
L C	TCSSC96	90 x 60
L C	TCSSC129	120 x 90
L F	TCSST96	90 x 60
L F	TCSST129	120 x 90



na powierzchnię lakierowaną
на лакированную поверхность
for the lacquered surface

TCS

tablica korkowa StarBoard

- PL Powierzchnia z najwyższej jakości naturalnego korka. Rama aluminiowa, lakierowana, w kolorze popielatym, z czarnymi wykończeniami. Wzmocnienie tyłu blachą ocynkowaną. Łatwy montaż (haki dopasowane do profilu ramy). W zestawie elementy montażowe.

пробковая доска StarBoard

- RU Поверхность из высокого качества натуральной пробки. Рама из алюминиевого профиля, лакированная в пепельном цвете. Задняя сторона укреплена оцинкованной листовой сталью. Легко повесить на стену (крючки адаптированные к профилю рамы). В наборе монтажные элементы.

StarBoard cork noticeboards

- EN High quality natural cork surface. Durable, aluminum frame with black plastic corners. Back side strengthened with galvanized steel sheet. Easy wall mount (separate hooks adapted to the frame profile). Mounting set included.

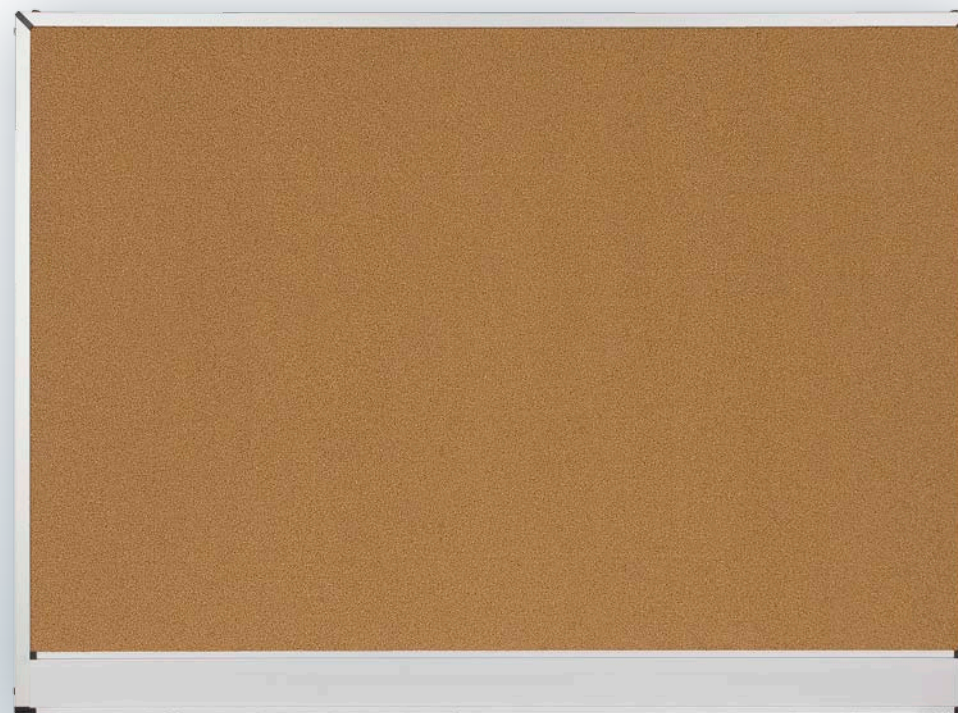

2x3 Art. Nr	Size (cm)
TCS96	90 x 60
TCS129	120 x 90
TCS1510	150 x 100
TCS1218	180 x 120
TCS1020	200 x 100





★ PREMIUM QUALITY

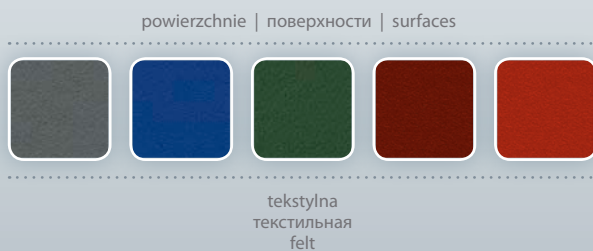
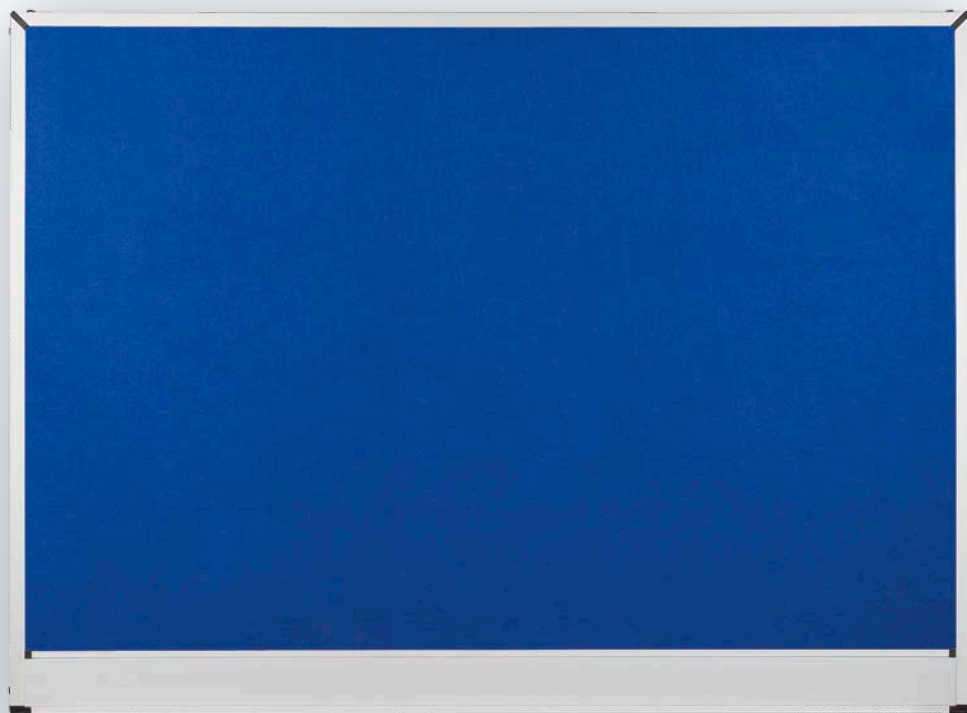

TTS

tablica tekstylna StarBoard

- Ⓟ Powierzchnia z filcu – 5 kolorów do wyboru. Rama aluminiowa, lakierowana, w kolorze popielatym, z czarnymi wykończeniami. Wzmocnienie tyłu blachą ocynkowaną. Łatwy montaż (haki dopasowane do profilu ramy). W zestawie elementy montażowe.

текстильная доска StarBoard

- ⓇU Поверхность фетровая – выбор из 5 цветов. Рама из алюминиевого профиля, лакированная в пепельном цвете. Задняя сторона укреплена оцинкованной листовой сталью. Легко повесить на стену (крючки адаптированные к профилю рамы). В наборе монтажные элементы.

StarBoard felt noticeboards

- ⓍN Felt surface – choice of 5 colors. Durable, aluminum frame with black plastic corners. Back side strengthened with galvanized steel sheet. Easy wall mount (separate hooks adapted to the frame profile). Mounting set included.

	2x3 Art. Nr	Size (cm)
F	TTS96	90 x 60
F	TTS129	120 x 90
F	TTS1510	150 x 100
F	TTS1218	180 x 120



TPMS

tablica PinMag

- PL Powierzchnia z czarnego filcu, pokryta siatką metalową, nadającą właściwość magnetyczną. Umożliwia zastosowanie zarówno pinezek jak i magnesów. Rama aluminiowa, lakierowana, w kolorze popielatym, z czarnymi wykończeniami. Wzmocnienie tyłu blachą ocynkowaną. Łatwy montaż (haki dopasowane do profilu ramy). W zestawie elementy montażowe.

доска PinMag

- RU Поверхность фетровая (чёрная), покрытая металлической сеткой – позволяет использовать как кнопки, так и магниты. Рама из алюминиевого профиля, лакированная в пепельном цвете. Задняя сторона укреплена оцинкованной листовой сталью. Легко повесить на стену (крючки адаптированные к профилю рамы). В наборе монтажные элементы.

PinMag board

- EN Black, felt surface, covered with metal mesh – allows attaching memos with pins as well as magnets. Durable, aluminum frame with black plastic corners. Back side strengthened with galvanized steel sheet. Easy wall mount (separate hooks adapted to the frame profile). Mounting set included.

★ PREMIUM QUALITY



powierzchnia | поверхность | surface



	2x3 Art. Nr	Size (cm)
PM	TPMS96	90 x 60
PM	TPMS129	120 x 90

AL

mont
set+



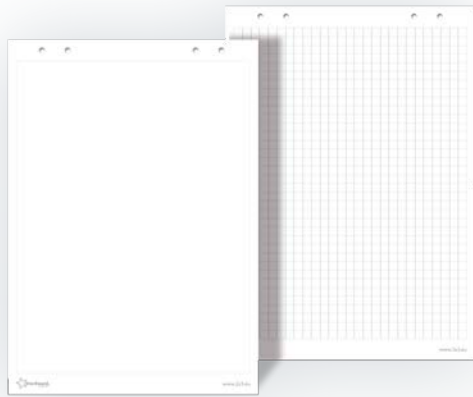

SBA009
 Wymiar | Размер | Size: 60 x 90 cm
 Rodzaj | Тип | Type:
 w kratkę | в клетку | grid line

SBA008
 Wymiar | Размер | Size: 60 x 90 cm
 Rodzaj | Тип | Type:
 gładki | гладкие | plain



SBA005



SBA001

SBA002



SBA008, SBA009

- PL blok do flipcharta StarBoard
- RU блокнот для флипчартов StarBoard
- EN StarBoard flipchart pad

2x3 Art. Nr	Type	Size (cm)	Sheet
SBA008	□	60 x 90	30
SBA009	▣	60 x 90	30

SBA005

markery suchościeralne StarBoard

- PL Markery z systemem wolnego przepływu tuszu na bazie alkoholu. Końcówka okrągła. Łatwa suchościeralność. Nie pozostawiają śladów – tzw. duchów.

маркеры сухостираемые StarBoard

- RU Маркеры, с системой «Slow Flow». Чернила на основании спирта. Круглый наконечник. Легкая сухостираемость. Не оставляют тени.

StarBoard whiteboard markers

- EN Markers with slow-flow ink system. Alcohol based ink. Round tip. Easy dry-erasing. Leaves no streaks or stains.

2x3 Art. Nr	Pack
SBA005	4

SBA001, SBA002

- PL czyścik magnetyczny StarBoard / wkłady filcowe
- RU стиратель магнитный StarBoard / вкладыши
- EN StarBoard dry-wipe eraser / eraser refills

2x3 Art. Nr	Size (cm)	Pack
SBA001	12,1 x 5,6 x 3,1	1
SBA002	12,1 x 5,6 x 0,3	10

SBA004

magnesy StarBoard

(PL) Powierzchnia magnesu pokryta lakierem (co chroni tablicę przed zarysowaniami). Mix kolorów: biały, szary, grafitowy, czarny.

магниты StarBoard

(RU) Поверхность магнита покрыта краской (защищает доску от царапин). Микс цветов: белый, серый, графитовый и чёрный.

StarBoard magnets

(EN) Covered with special anti-scratch layer. Mix of colors: white, grey, graphite, black.

2x3 Art. Nr	Diameter	Pack
SBA004	ø 25 mm	12



notatki / примечания / notes

.....

.....

.....

.....

.....

.....

.....

.....

.....

.....

.....

.....

.....

.....

.....

.....

.....

.....

innowacje w komunikacji wizualnej

Ⓟ Oferta z działu office to idealne rozwiązania dla biura i wewnątrz konferencyjnych obejmująca szeroką gamę produktów dla mniej lub bardziej wymagającego użytkownika. Od tablicy korkowej, poprzez wysokiej jakości tablice z powierzchnią ceramiczną, flipcharty, stojaki do tablic po akcesoria, dzięki którym masz pewność, że oferowane produkty wykorzystywane są we właściwy sposób.

Główne zalety:

- wysokiej jakości produkty skierowane na rynek biurowy
- doskonale jako elementy wyposażenia pomieszczeń biurowych, sal konferencyjnych i szkoleniowych
- łatwe w montażu, wygodne w przemieszczaniu

инновации в визуальной коммуникации

Ⓡ Коммерческое предложение по серии office это идеальное решение для офиса и конференционных залов. Широкая гамма продуктов для менее или более требовательного потребителя. От пробковой доски, до высокого качества досок с керамической поверхностью, флипчарты, от стойки для досок по аксессуарам, благодаря которым имеешь уверенность, что предлагаемые продукты используются должным образом.

Главные преимущества:

- высокое качество продуктов направленных на офисный рынок
- идеальные как элементы оборудования канцелярских помещений, конференц-залов и залов для обучения
- лёгкий при монтаже, и удобен при перемещении

innovations in visual communication

ⓔ Offer from the Office range is the ideal solution for offices and conference rooms and interiors. A wide range of products for less or more demanding user. From cork board, through high-quality boards with the ceramic surface, flipcharts, table stands to the boards accessories so that there is certainty that the products are used in an appropriate manner.

Advantages:

- high quality products for offices
- ideal as an equipment of office space, conference and training rooms
- mobile and easy to install



TF14

flipchart dwustronny

- PL Tablica dwustronna, suchościerna, magnetyczna, w solidnej ramie aluminiowej „GTO”, z narożnikami z plastiku w kolorze popielatym. Konstrukcja nośna z anodowanego aluminium. Podstawa jezdna (kółka z blokadą). Stała wysokość (185 cm). Zdejmowane półki na przybory (2 x 30 cm). Uniwersalny uchwyt na blok (1-stronnie).

флипчарт двусторонний

- RU Магнитно-маркерная доска (лакированная или керамическая поверхность – с обеих сторон) в прочной алюминиевой рамке «GTO», с углами из пластмассы в пепельном цвете. Все профили алюминиевые, с анодированной поверхностью. Колесная подставка (с блокировкой). Фиксированная высота (185 см). Универсальный держатель для блокнотов (одну сторону). Съёмные полки (2 x 30 см).

double sided flipchart

- EN Double-sided, dry-erase whiteboard in durable “GTO” aluminum frame with ashen grey plastic corners. Mobile stand (4 lockable castors) made of anodized aluminum profiles. Fixed height (185 cm). Removable pen trays (2 x 30 cm). Integral spring-assisted (flipped up) clamp with width-adjustable pad hooks (on one side).

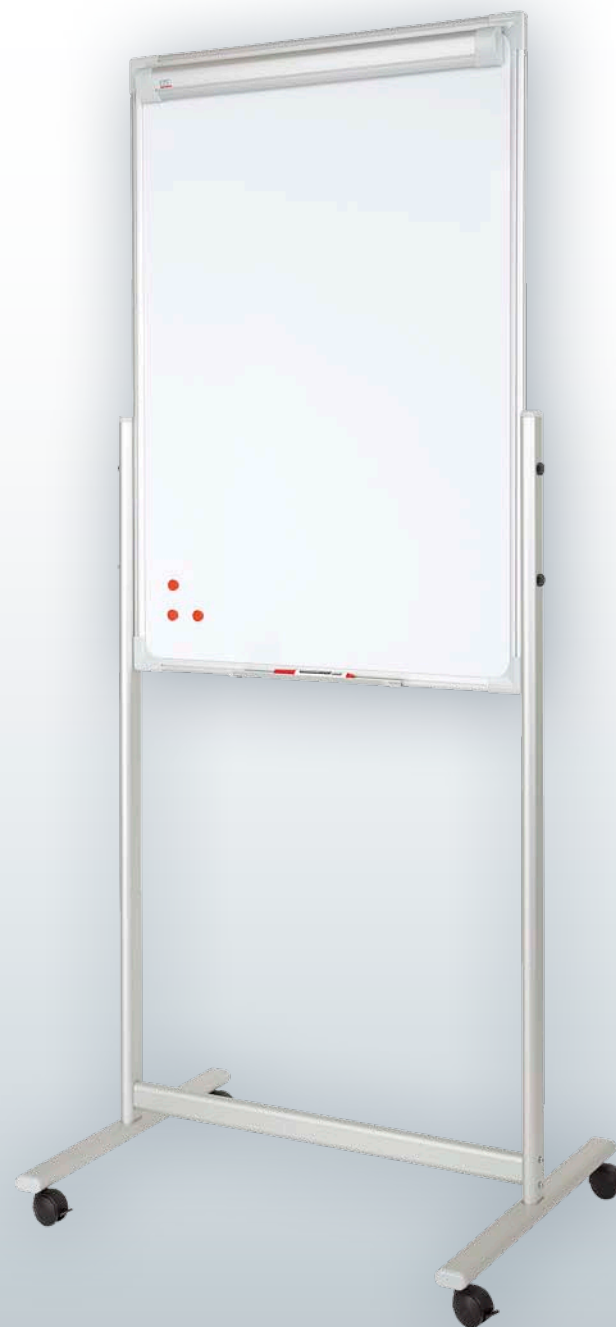

	2x3 Art. Nr	Board size (cm)
L	TF14	70 x 104
C	TF14P3	70 x 104



na powierzchnię lakierowaną
на лакированную поверхность
for the lacquered surface



na powierzchnię ceramiczną
на керамическую поверхность
for the ceramic surface



AG 945



Red Version
Limited Edition

TF21 / TF22

flipchart office PRO mobilny

- (PL) Powierzchnia suchocieralno-magnetyczna, lakierowana, o stałym kącie pochylenia 15°. Podstawa mobilna (kółka z blokadą). Konstrukcja nośna ze stali. Uniwersalny uchwyt zaciskowy do bloków A1 lub EURO. Regulowana wysokość flipcharta w zakresie 160-196 cm, dzięki łatwym w użyciu uchwytom zaciskowym. 2 ramiona boczne rozkładane metodą „klik-klik” (opcja TF22).

флипчарт office PRO мобильный

- (RU) Поверхность сухостираемая магнитная. Основание: мобильная подставка из стали с постоянным углом наклона 15 градусов на колесах с механизмом фиксации. Универсальный держатель для крепления блокнотов с прижимной планкой. Высота изделия регулируется от 160 до 186 см при помощи специальных зажимов. Артикул TF22 имеет две дополнительные планки для крепления блокнотов.

office PRO mobile flipchart

- (EN) The 70 x 100 cm board with fixed inclination (15°); with the stylish shelf for the tools. The dry-wipe magnetic surface, varnish coated. Universal clamping grip for the blocks allows to exhibit A1 or EURO size sheets. The stable load-carrying structure of steel. The board height adjustable within 160-196 cm owing to the application of clamping eyes. The travelling base with locking casters. The comfort of use enhanced by the innovative arrangement of unfolding and folding of the side arms by “click-click” method (option TF22).

	2x3 Art. Nr	Arms	Board size (cm)
L	TF21	-	71 x 101,5
L	TF22	•	71 x 101,5



na powierzchnię lakierowaną
на лакированную поверхность
for the lacquered surface

TF19 / TF20

flipchart office PRO

- PL Powierzchnia suchocieralno-magnetyczna, lakierowana. Podstawa trójnożna. Konstrukcja nośna z aluminium. Uniwersalny uchwyt zaciskowy do bloków A1 lub EURO. Regulowana wysokość flipcharta do 186 cm, dzięki łatwym w użyciu uchwytem zaciskowym. 2 ramiona boczne rozkładane metodą „klik-klik” (opcja TF20).

флипчарт office PRO

- RU Поверхность сухостираемая магнитная. Основание – треножная подставка из алюминия. Универсальный держатель для крепления блокнотов с прижимной планкой. Высота изделия регулируется до 186 см при помощи специальных зажимов. Артикул TF20 имеет две дополнительные планки для крепления блокнотов.

flipchart office PRO

- EN The 70 x 100 cm board with adjustable inclination angle; with the stylish shelf for the tools. The dry-wipe magnetic surface, varnish coated. Universal clamping grip for the blocks allows to exhibit A1 or EURO size sheets. The stable load-carrying structure of steel. The board height adjustable up to 186 cm owing to the application of clamping eyes. Eurochart has adjustable, stable three-leg base. The comfort of use enhanced by the innovative arrangement of unfolding and folding of the side arms by “click-click” method (option TF20).

2x3 Art. Nr	Arms	Board size (cm)
L TF19	-	71 x 101,5
L TF20	•	71 x 101,5



Red Version
Limited Edition



na powierzchnię lakierowaną
на лакированную поверхность
for the lacquered surface



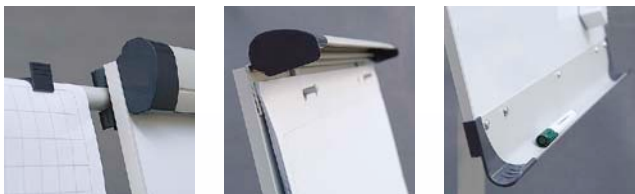

TF02 / TF03

flipchart Classic mobilny

- (PL) Tablica o powierzchni suchościaralnej magnetycznej. Baza na kółkach (3 z blokadą). Słup ze stali, lakierowany, w kolorze popielatym. Łatwa regulacja wysokości (175-195 cm). Uniwersalny uchwyt na blok (regulowany rozstaw haków). Półka-rynienka na przybory. Plastikowe wykończenia w kolorze grafitowym. Rozkładane ramiona boczne (+ 4 klamerki) do zawieszania arkuszy papieru – w opcji TF02.

флипчарт Classic мобильный

- (RU) Сухостираемая доска в алюминиевой рамке. База на 5 колесах (3 с блокировкой). Столб из стали, с регулировкой высоты (175-195 см). Универсальный держатель для блокнотов (регулируемое расстояние между крючками). Полка-желоб на маркеры. Отделка из пластмассы в графитовом цвете. Складываемые боковые вешалки (перекладины) для листов бумаги – вариант TF02.

Classic mobile flipchart

- (EN) Dry-erase, magnetic whiteboard in aluminum frame. Simple height-adjustable column (175-195 cm) made of ashen grey painted steel. Plastic, 5-point castor base (3 lockable) for easy maneuverability. Integral, spring-assisted (flipped up) clamp with width-adjustable pad hooks. Gutter-shaped pen tray. Graphite colored plastic finishing. 2 extendable side arms for hanging sheets of paper (with included 4 clips) – model TF02.

	2x3 Art. Nr	Arms	Board size (cm)
L	TF02	•	70 x 100
L	TF03	-	70 x 100



na powierzchnię lakierowaną
на лакированную поверхность
for the lacquered surface

TF01 / TF04

flipchart Classic na trójnożu

- PL Tablica o powierzchni suchościeralnej, na trójnożnym stojaku. Konstrukcja nośna z aluminium, lakierowana, w kolorze popielatym. Regulacja wysokości (max. 186 cm). Uniwersalny uchwyt na blok (regulowany rozstaw haków). Półka na przybory. Plastikowe wykończenia w kolorze grafitowym. Rozkładane ramiona boczne (+ 4 klamerki) do zawieszania arkuszy papieru – w opcji TF04.

флипчарт Classic на треноге

- RU Сухостираемая доска в алюминиевой рамке. Треножная подставка из алюминия, лакированная в пепельном цвете, с регулировкой высоты (макс. 186 см). Универсальный держатель для блокнотов (регулируемое расстояние между крючками). Полка-желоб на маркеры. Отделка из пластмассы в графитовом цвете. Складываемые боковые вешалки (перекладины) для листов бумаги – вариант TF04.

flipchart Classic tripod

- EN Dry-erase whiteboard in aluminum frame. Three-leg stand made of ashen grey painted aluminum. Adjustable height (max. 186 cm). Integral spring-assisted (flipped up) clamp with width-adjustable pad hooks. Gutter-shaped pen tray. Graphite colored plastic finishing. 2 extendable side arms for hanging sheets of paper (with included 4 clips) – model TF04.

	2x3 Art. Nr	Arms	Board size (cm)
L	TF04	•	70 x 100
M	TF01/70M	-	70 x 100
L	TF01/70	-	70 x 100



na powierzchnię lakierowaną
на лакированную поверхность
for the lacquered surface





TOS

tablica obrotowa suchościernalno-magnetyczna

- PL Dwustronna biała tablica suchościernalna obrotowa o nowoczesnym wzornictwie. Powierzchnia lakierowana lub ceramiczna o właściwościach magnetycznych. Aluminiowa, solidna konstrukcja zapewnia stabilność produktu. Tablica obraca się wokół poziomej osi o 360°. Istnieje możliwość zablokowania jej w dowolnej pozycji, przy użyciu pokrętki bocznej w kolorze grafitowym. Podstawa wyposażona w kółka z systemem blokującym, ułatwiające przemieszczanie się tablicy w dowolne miejsce.

доска вращающаяся магнитно-маркерная сухостираемая

- RU Износостойкая поверхность для письма сухостираемыми маркерами и прикрепления информации магнитами. Возможна поставка доски с керамической поверхностью, на которую предоставляется пожизненная гарантия. Доска двусторонняя, возможность поворота доски на 360 градусов. Рукоятка для фиксации доски под нужным углом. Стильная подставка на колесиках с механизмом фиксации.

pivoting magnetic whiteboard

- EN Professional board in modern design. Choice of two surfaces: dry wipe lacquered steel and ceramic steel. Double sided reversible board. Aluminium mobile stand. Four lockable castors.

	2x3 Art. Nr	Board size (cm)
L	TOS129	120 x 90
L	TOS1510	150 x 100
L	TOS1218	180 x 120
C	TOS129P3	120 x 90
C	TOS1510P3	150 x 100
C	TOS1218P3	180 x 120

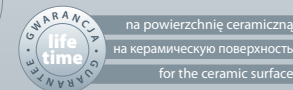
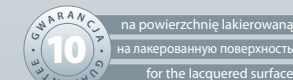

TDS

dwustronna tablica mobilna

- PL Tablica o powierzchni suchościaralnej lub tekstylnej – obustronnie – w solidnej ramie aluminiowej „GTO”. Osadzona na stojaku mobilnym z anodyzowanych profili aluminiowych. Stała wysokość (185 cm). W zestawie: półka na markery, elementy montażowe.

двусторонняя мобильная доска

- RU Магнитно-маркерная или текстильная поверхность – с обеих сторон – в прочной алюминиевой рамке «GTO». Все профили алюминиевые, с анодированной поверхностью. Колесная подставка (с блокировкой). Фиксированная высота (185 см). В комплекте: полка на маркеры, крепежные элементы.

double-sided mobile board

- EN Dry-erase whiteboard or felt noticeboard in durable “GTO” aluminum frame. Mobile stand (4 lockable castors) made of anodized aluminum profiles. Fixed height (185 cm). Set includes: pen tray, mounting kit.



	2x3 Art. Nr	Board size (cm)
L	TDS129	120 x 90
L	TDS1510	150 x 100
L	TDS1218	180 x 120
C	TDS129P3	120 x 90
C	TDS1510P3	150 x 100
C	TDS1218P3	180 x 120
F	TDST129	120 x 90
F	TDST1510	150 x 100
F	TDST1218	180 x 120



powierzchnie | поверхности | surfaces



suchościaralna
magnitno markerная
dry wipe

tekstylna
текстильная
felt



TS

tablica suchościeralno-magnetyczna w ramie MDF

- PL Tablica biała suchościeralna z powierzchnią lakierowaną o właściwościach magnetycznych. Ramę wykonano z wysokiej jakości listwy drewnopodobnej MDF, w kolorze naturalnego dębu, odpornej na kurz i ścieranie. Narożniki ostre, cięte pod kątem 45°. Bardzo łatwa i szybka w montażu. Istnieje możliwość zawieszenia tablicy zarówno w pionie, jak i w poziomie. W zestawie: 1 marker, 3 magnesy i elementy mocujące.

доска магнитно-маркерная в рамке MDF

- RU Износостойкая поверхность для письма сухостираемыми маркерами и прикрепления информации магнитами. Рамка из планки MDF дубовой расцветки. Крепление к стене в четырех углах. В комплекте: подарочные маркер, 3 магнита, а также крепежные элементы.

MDF framed whiteboard

- EN Dry-wipe magnetic whiteboard framed with high quality oak MDF. Mitred corners 45°. Easy and quick mounting. Possible to hang vertically or horizontally. Set includes: marker, 3 magnets 20 mm, mounting kit.

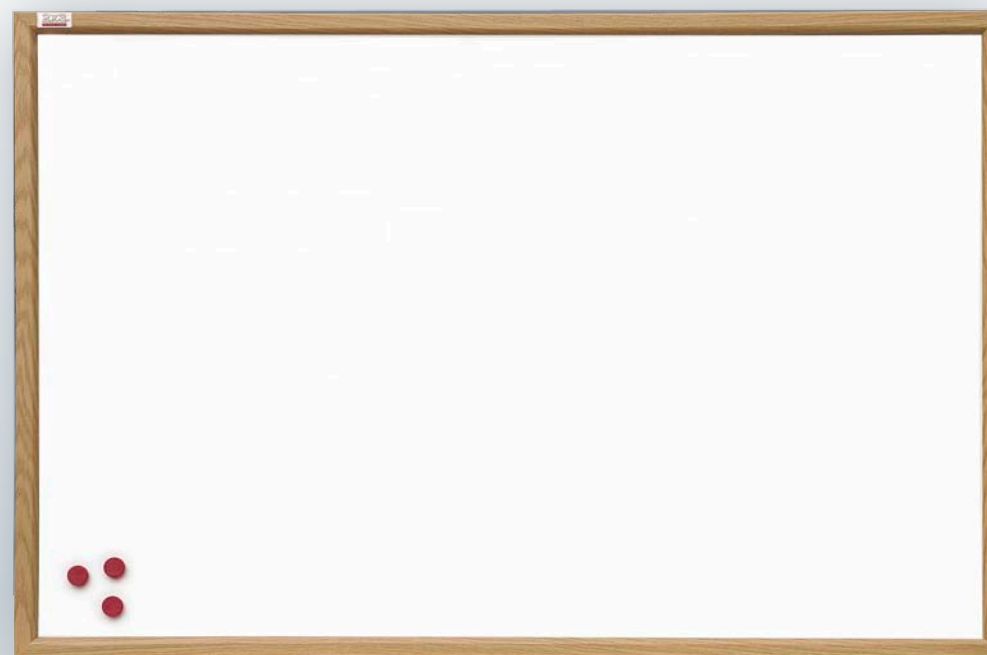
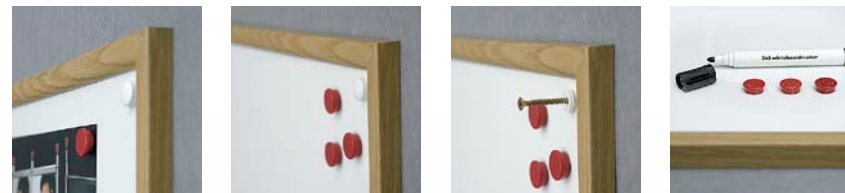

	2x3 Art. Nr	Size (cm)
L	TS456	60 x 45
L	TS96	90 x 60
L	TS129	120 x 90



na powierzchnię lakierowaną
на лакированную поверхность
for the lacquered surface





• NEW DESIGN



na powierzchnię lakierowaną
на лакированную поверхность
for the lacquered surface

na powierzchnię ceramiczną
на керамическую поверхность
for the ceramic surface

TSA

tablica suchościeralna officeBoard

Tablica biała suchościeralna o powierzchni niemagnetycznej (melaminowej) lub magnetycznej (lakierowanej lub ceramicznej). Rama wykonana jest z profilu aluminiowego, wykończona popielatymi narożnikami. Dla rozmiaru 150 x 100 cm i większych, tył tablicy wzmocniono blachą ocynkowaną. W zestawie: półka o długości 30 cm, marker i 3 magnesy elementy mocujące.

доска маркерная в рамке officeBoard

Лакированная или керамическая поверхность или немагнитной поверхностью (меламин). Рамка из анодированного алюминия с пластмассовыми уголками. Доски размером от 100 x 150 до 120 x 240 см дополнительно укреплены с обратной стороны оцинкованным стальным листом. В комплекте: полка для маркеров 30 см, маркер и 3 магнита, крепежные элементы.

whiteboard in aluminum frame officeBoard

Choice of three drywipe surfaces: lacquered steel and ceramic steel or non-magnetic (melamine). Aluminium frame (anodised). Plastic corners. Boards with magnetic surface (100 x 150 cm and bigger) have steel backing. Set includes: pen tray 30 cm, marker pen, 3 magnets, mounting set.

	2x3 Art. Nr	Size (cm)
M	TSA96M	90 x 60
M	TSA129M	120 x 90
M	TSA1510M	150 x 100
M	TSA1218M	180 x 120
L	TSA456	60 x 45
L	TSA96	90 x 60
L	TSA129	120 x 90
L	TSA1510	150 x 100
L	TSA1890	180 x 90
L	TSA1218	180 x 120
L	TSA1020	200 x 100
L	TSA1224	240 x 120
C	TSA96P3	90 x 60
C	TSA129P3	120 x 90
C	TSA1510P3	150 x 100
C	TSA1890P3	180 x 90
C	TSA1218P3	180 x 120
C	TSA1020P3	200 x 100
C	TSA1224P3	240 x 120

TSAS, TSAB

tablice popielate (srebrzyste)

- PL Tablica suchościerna o powierzchni magnetycznej, lakierowanej w kolorze srebrzystopopielatym. Rama wykonana jest z profilu aluminiowego w kolorze srebrnym lub czarnym, z plastikowymi narożnikami. W zestawie: półka o długości 30 cm, marker i 3 magnesy, elementy mocujące.

доска с поверхностью серебрянного цвета, магнитная

- RU Доска с поверхностью серебрянного цвета, сухостираемая с магнитной поверхностью. Рамка изготовлена из алюминия серебрянного цвета или черного цвета, с красивыми уголками. Кроме того, продукт имеет удобную полку длиной 30 см. В комплекте: крепежные детали, маркер и 3 магнита.

silver coloured magnetic board

- EN Dry-erase magnetic board with surface in silver. Aluminium frame (choice of two colours: black or silver) with elegant corners. Set includes: pen tray 30 cm, marker, 3 magnets, mounting kit.

srebrna rama / серебрянная рамка / silver frame

	2x3 Art. Nr	Size (cm)
L	TSAS456	45 x 60
L	TSAS96	90 x 60
L	TSAS129	120 x 90

czarna rama / черная рамка / black frame

	2x3 Art. Nr	Size (cm)
L	TSAB456	45 x 60
L	TSAB96	90 x 60
L	TSAB129	120 x 90



AL

mont set +



na powierzchnię tablicy
на поверхность доски
for the whiteboard surface



TSAS

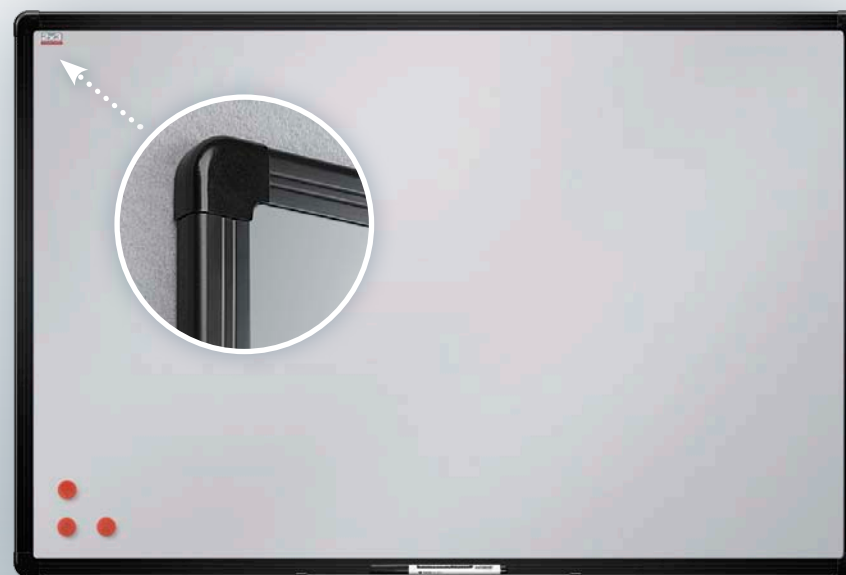

TSAB

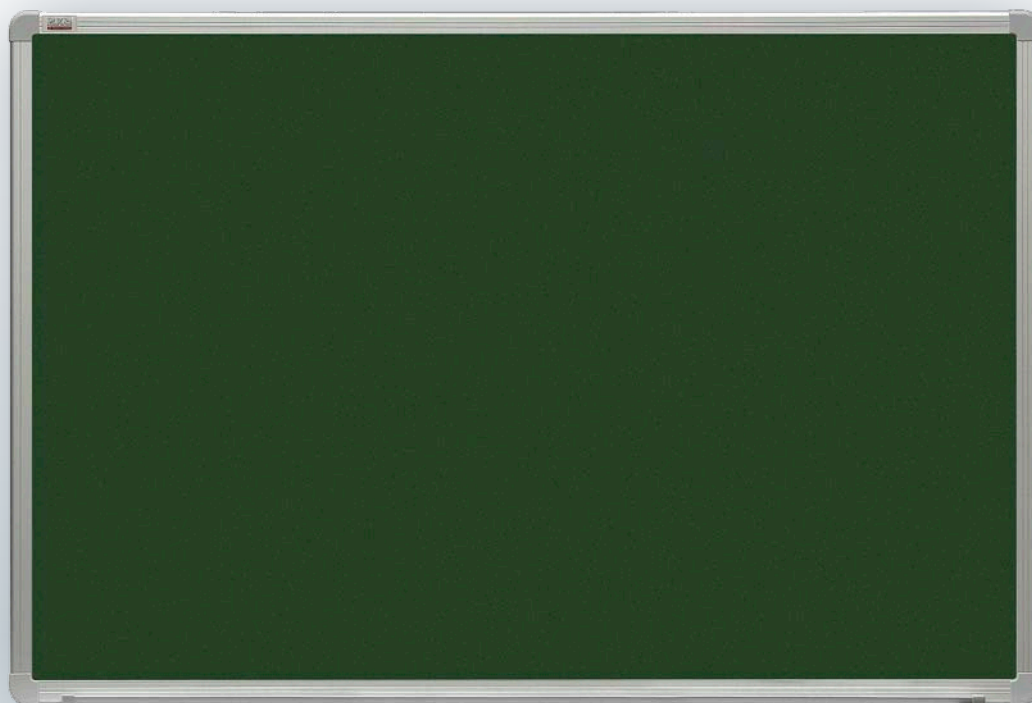

TKA

tablica kredowa magnetyczna officeBoard

- (PL) Tablica kredowa zielona z powierzchnią lakierowaną lub ceramiczną o właściwościach magnetycznych. Rama wykonana z profilu aluminiowego, wykończona popielatymi narożnikami. Dla rozmiaru 150 x 100 cm i większych, tył tablicy wzmocniono blachą ocynkowaną, aby zapewnić jej stabilność, chroniąc przed wilgocią oraz wyginaniem. W zestawie: półka na całą szerokość tablicy, elementy mocujące.

доска для мела магнитная officeBoard

- (RU) Износостойкая поверхность зеленого цвета для письма мелом и прикрепления информации магнитами. Рамка из анодированного алюминия с пластмассовыми уголками. Доски размером от 100 x 150 до 100 x 240 см с обратной стороны дополнительно укреплены оцинкованным листом. В комплекте: полка для мела на всю длину доски, крепежные элементы.

magnetic chalkboard officeBoard

- (EN) Choice of green coated steel or ceramic steel. Aluminium frame, silver finished (anodised). Set includes: mounting set and pen tray (in full width of board).

	2x3 Art. Nr	Size (cm)
L	TKA96	90 x 60
L	TKA129	120 x 90
L	TKA1510	150 x 100
L	TKA1020	200 x 100
C	TKA129P3	120 x 90
C	TKA1510P3	150 x 100
C	TKA1218P3	180 x 120
C	TKA1020P3	200 x 100



na powierzchnię lakierowaną
на лакированную поверхность
for the lacquered surface



na powierzchnię ceramiczną
на керамическую поверхность
for the ceramic surface

TPA, TPAB

tablica PinMag

PL Tablica o powierzchni magnetycznej z możliwością zastosowania magnesów i pinezek. Wysoka jakość powierzchni: materiał tekstylny i metalowa siatka. Rama wykonana jest z profilu aluminiowego w kolorze srebrnym lub czarnym, wykończona eleganckimi narożnikami. W zestawie: 3 magnesy, elementy mocujące.

доска PinMag

RU Доска с магнитной поверхностью, с возможностью использования магнитов и кнопок. Высокое качество поверхности: фетр и металлическая сетка. Рама изготовлена из алюминия серебряного цвета или черного цвета, с красивыми уголками. В комплекте: крепежные детали и 3 магнита.

PinMag board

EN Magnetic board with a possibility of use pushpins. High surface quality: textiles and metal mesh. Aluminium frame (choice of two colours: black or silver) with elegant corners. Set includes: 3 magnets and mounting set.

srebrna rama / серебряная рамка / silver frame

	2x3 Art. Nr	Size (cm)
PM	TPA456	45 x 60
PM	TPA96	90 x 60
PM	TPA129	120 x 90

czarna rama / черная рамка / black frame

	2x3 Art. Nr	Size (cm)
PM	TPAB456	45 x 60
PM	TPAB96	90 x 60
PM	TPAB129	120 x 90

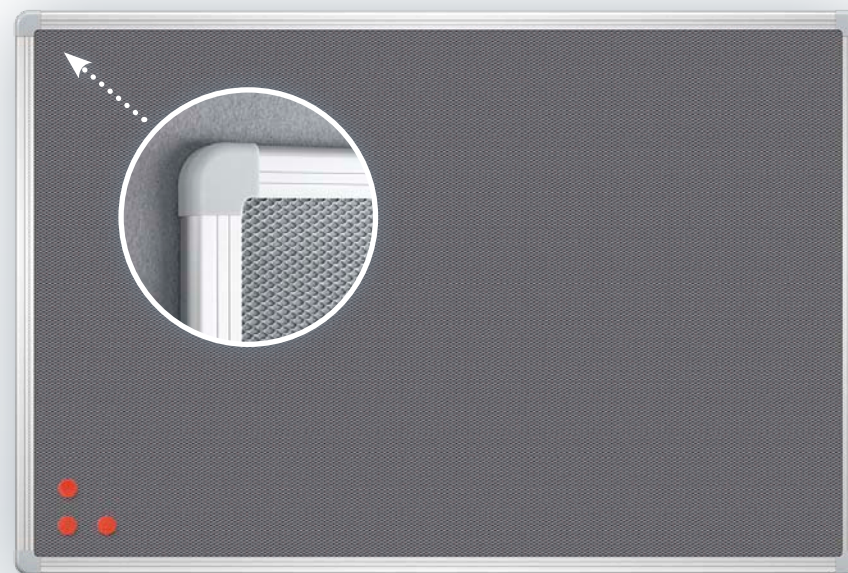

TPA



TPAB



AG 045



UWAGA! Blok umieszczany jest tylko na skrzydłach.
 ВНИМАНИЕ! Блокнот размещается только на створках.
 NOTE! Pads can be attached on wings only.

TRK

tablica rozkładana kredowa magnetyczna

PL Wysokiej jakości tablica rozkładana kredowa zielona z powierzchnią lakierowaną lub ceramiczną o właściwościach magnetycznych. Rama wykonana z profilu aluminiowego, wykończona popielatymi narożnikami. Tył tablicy wzmocniono blachą ocynkowaną, która zapewnia jej stabilność i chroni przed wilgocią oraz wyginaniem. Wygodna półka na całej szerokości tablicy. W zestawie: 2 uchwyty do zawieszenia bloku (AS139), które można mocować tylko na skrzydłach tablicy, elementy mocujące.

доска для мела магнитная раскладная

RU Износостойкая поверхность зеленого цвета для письма мелом и прикрепления информации магнитами. Массивная рама из анодированного алюминия с пластмассовыми уголками. С обратной стороны доска дополнительно укреплена оцинкованным листом. В комплекте: 2 передвижных держателя для флипчартного блока, полка для мела на всю длину доски, комплект для крепления.

magnetic folding chalkboard

EN Choice of green coated steel or ceramic steel. Aluminium frame, silver finished (anodised). Set includes: 2 universal hangers for pads (AS139), pen tray (in full width of board), mounting set.

	2x3 Art. Nr	Size (A x B/C) (cm)
L	TRK1510	150 x 100/300
C	TRK1218P3	180 x 120/360

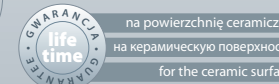
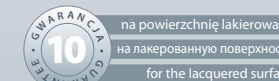
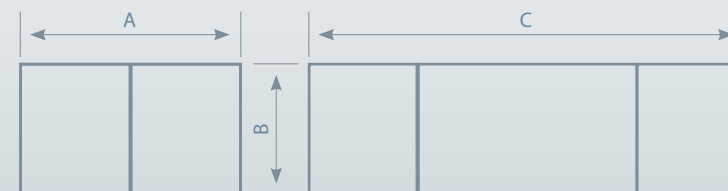

TRS

tablica rozkładana suchościeralno-magnetyczna

PL Wysokiej jakości tablica rozkładana suchościeralna biała z powierzchnią lakierowaną lub ceramiczną o właściwościach magnetycznych. Rama wykonana z profilu aluminiowego, wykończona popielatymi narożnikami. Tył tablicy wzmocniono blachą ocynkowaną, która zapewnia jej stabilność i chroni przed wilgocią oraz wyginaniem. W zestawie: 2 uchwyty do zawieszenia bloku (AS139), które można mocować tylko na skrzydłach tablicy, półka o długości 30 cm, elementy mocujące.

доска магнитно-маркерная сухостираемая раскладная

RU Износостойкая поверхность для письма сухостираемыми маркерами и прикрепления информации магнитами. Массивная рама из анодированного алюминия с пластмассовыми уголками. С обратной стороны доска дополнительно укреплена оцинкованным листом. В комплекте: 2 передвижных держателя для флипчартного блока, а также полка для маркера.

magnetic folding whiteboard

EN Choice of three surfaces: lacquered steel and ceramic steel. Aluminium frame, silver finished (anodised). Set includes: 2 universal hangers for pads (AS139), pen tray 30 cm, mounting set.

2x3 Art. Nr	Size (A x B/C) (cm)
L TRS129	120 x 90 / 240
L TRS1510	150 x 100 / 300
L TRS1218	180 x 120 / 360
C TRS129P3	120 x 90 / 240
C TRS1510P3	150 x 100 / 300
C TRS1218P3	180 x 120 / 360

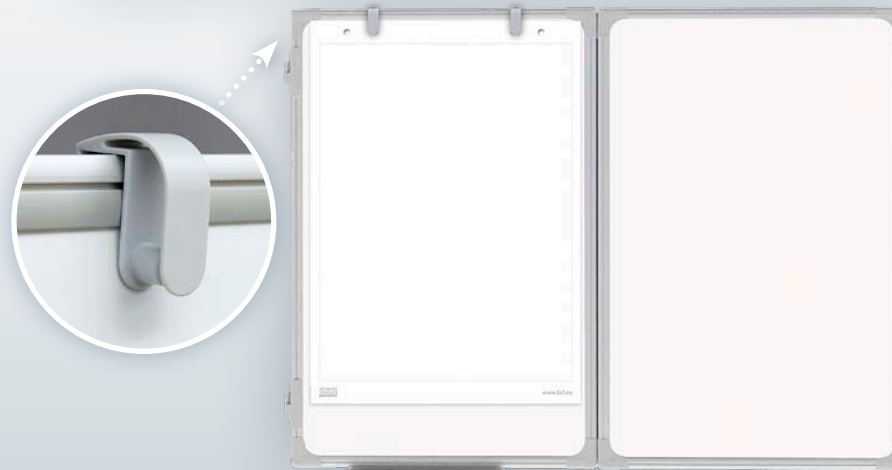
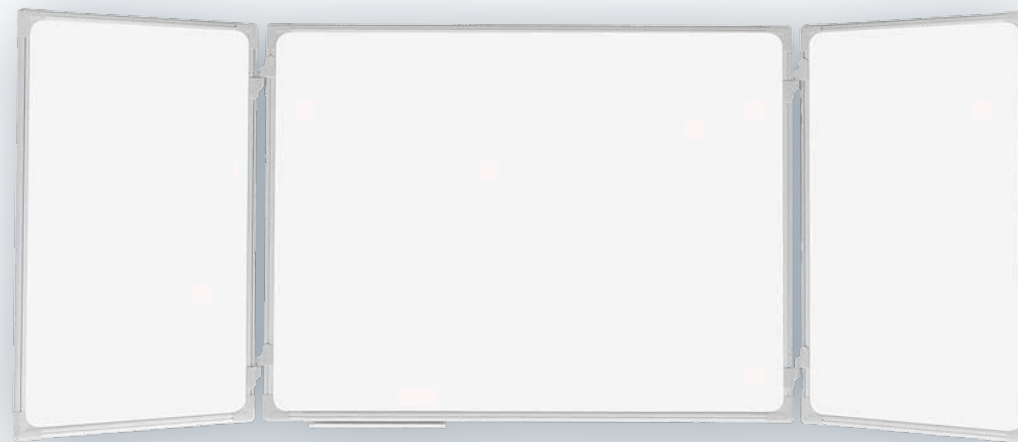

UWAGA! Blok umieszczony jest tylko na skrzydłach.
ВНИМАНИЕ! Блокнот размещается только на створках.
NOTE! Pads can be attached on wings only.



na powierzchnię lakierowaną
на лакированную поверхность
for the lacquered surface



na powierzchnię ceramiczną
на керамическую поверхность
for the ceramic surface





• NEW DESIGN

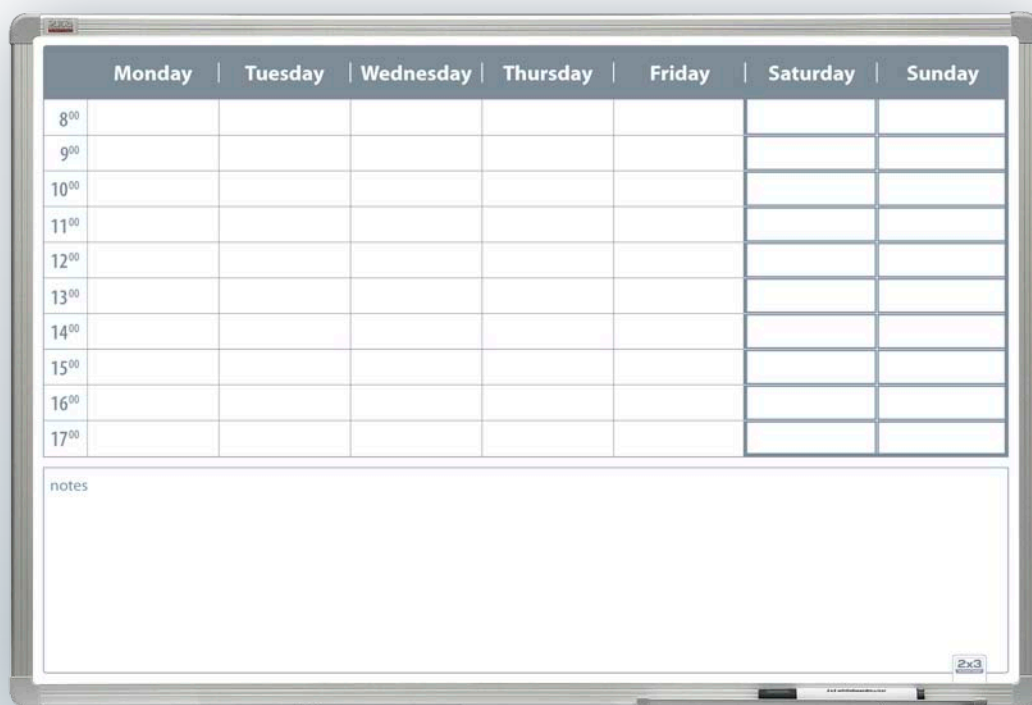

planer tygodniowy z notesem
недельный планер с примечаниями
weekly planning board with notes

TP003

Wymiar | Размер | Size: 90 x 60 cm
Powierzchnia | Поверхность | Surface:
ceramiczna | керамическая | ceramic



Planery dostępne w każdym języku
Планинги доступны на любом языке
The planners are available in all languages

TP

planer suchościeralno-magnetyczny
officeBoard

PL Tablica suchościeralna z powierzchnią ceramiczną o właściwościach magnetycznych. Na powierzchni znajduje się stały nadruk. Rama z profilu aluminiowego, wykończona eleganckimi, popielatymi narożnikami. Istnieje możliwość dokupienia samoprzylepnych szyldów. W zestawie: półka o długości 30 cm, marker i 3 magnesy, elementy mocujące.

магнитный планер officeBoard

RU Керамическая поверхность защищена от механических повреждений, обеспечивает оптимальный расход маркера, стирание без разводов. Рамка из анодированного алюминия. Вы можете купить магнитных знаков. В комплекте: полка для маркеров 30 см, подарочные маркер и 3 магнита, а также крепежные элементы.

magnetic planning board officeBoard

EN Ceramic steel face. Aluminium frame. Firm printed pattern. You can buy magnetic signs. Set includes: pentray 30 cm, marker pen, 3 magnets, mounting set.

2x3 Art. Nr Size (cm)

tygodniowy / недельный / weekly

C TP003 90 x 60

miesięczny / месячный / monthly

C TP001 90 x 60

L TP004 90 x 60

L TP007 120 x 90

roczny / годовой / yearly

C TP002 90 x 60

L TP005 90 x 60

L TP008 120 x 90



na powierzchnię ceramiczną
на керамическую поверхность
for the ceramic surface

planery miesięczne | месячный планер | monthly planning

TP001

Wymiar | Размер | Size: 90 x 60 cm
Powierzchnia | Поверхность | Surface: segiticzna | керамическая | ceramic

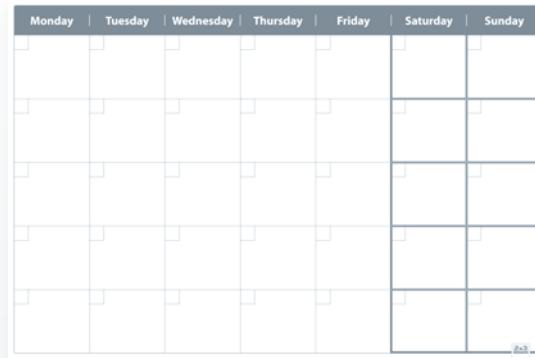

• NEW DESIGN

TP004

Wymiar | Размер | Size: 90 x 60 cm
Powierzchnia | Поверхность | Surface: lakierowana | лакированная | lacquered



• NEW DESIGN

TP007

Wymiar | Размер | Size: 120 x 90 cm
Powierzchnia | Поверхность | Surface: lakierowana | лакированная | lacquered

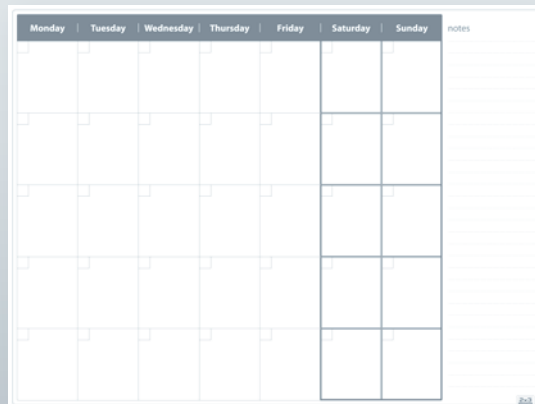

• NEW DESIGN

planery roczne | годовой планер | yearly planning

TP002

Wymiar | Размер | Size: 90 x 60 cm
Powierzchnia | Поверхность | Surface: segiticzna | керамическая | ceramic

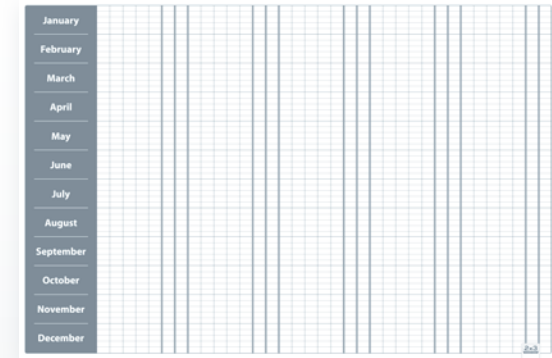

• NEW DESIGN

TP005

Wymiar | Размер | Size: 90 x 60 cm
Powierzchnia | Поверхность | Surface: lakierowana | лакированная | lacquered

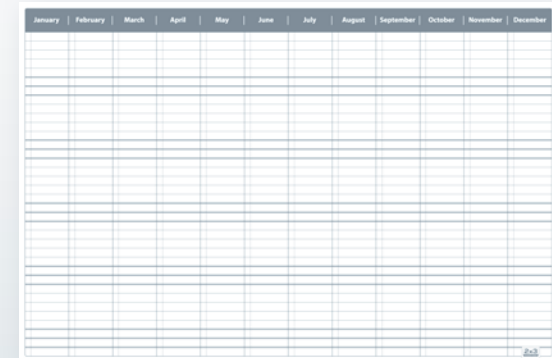

• NEW DESIGN

TP008

Wymiar | Размер | Size: 120 x 90 cm
Powierzchnia | Поверхность | Surface: lakierowana | лакированная | lacquered

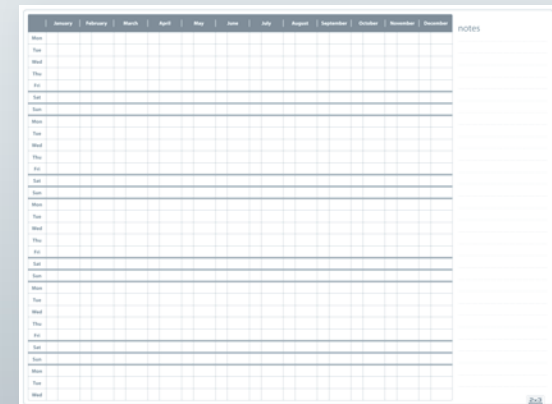

• NEW DESIGN

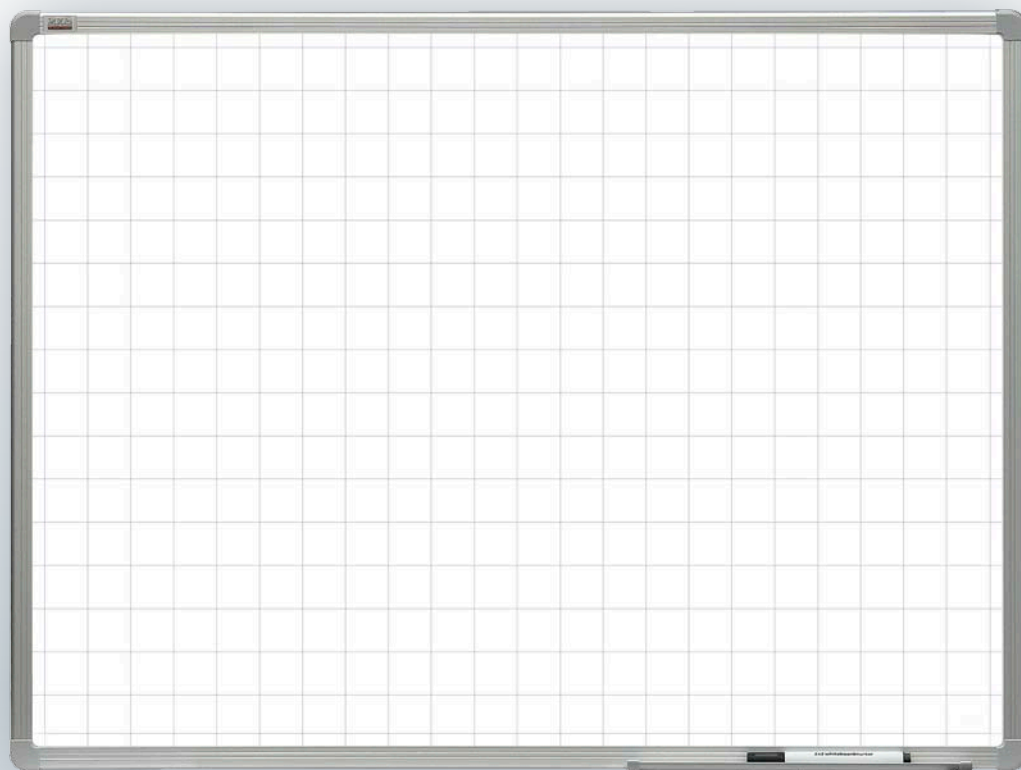
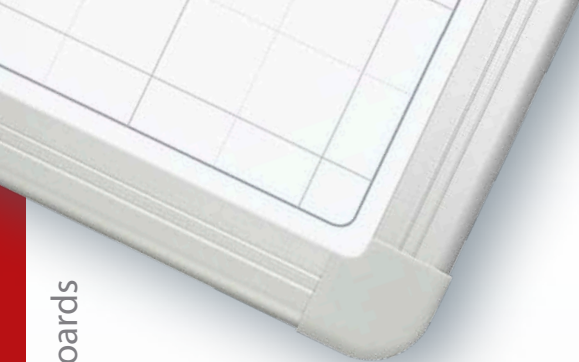

TSQ

tablica suchościernalno-magnetyczna w kratkę officeBoard

- PL** Tablica biała suchościernalna z powierzchnią ceramiczną lub lakierowaną o właściwościach magnetycznych, posiadająca stały nadruk kratki (5 x 5 cm). Rama wykonana z profilu aluminiowego, wykończona popielatymi narożnikami. Tył tablicy wzmocniono blachą ocynkowaną, aby zapewnić jej stabilność, chroniąc przed wilgocią oraz wyginaniem. W zestawie: półka o długości 30 cm, marker i 3 magnesy, elementy mocujące.

доска в клетку в рамке officeBoard

- RU** Керамическая рз или лакированная поверхность с пожизненной гарантией – для письма сухостираемыми маркерами и прикрепления информации магнитами. Размер клетки 5 x 5 см. Рамка анодированного алюминия с пластмассовыми уголками. С обратной стороны доска дополнительно укреплена оцинкованным стальным листом. В комплекте: полка для маркеров 30 см, подарочные маркер и 3 магнита, крепежные элементы.

gridded magnetic whiteboard officeBoard

- EN** Ceramic or lacquered steel surface. Grid (square 5 x 5 cm). Aluminium frame, silver finished (anodised). Zink steel extra backing. Set includes: Mounting set, pentray 30 cm, marker pen, 3 magnets are included.

	2x3 Art. Nr	Size (cm)
C	TSQ96P3	90 x 60
C	TSQ129P3	120 x 90
C	TSQ1510P3	150 x 100
L	TSQ96	90 x 60
L	TSQ129	120 x 90
L	TSQ1510	150 x 100
L	TSQ1218	180 x 120
L	TSQ1224	240 x 120
L	TSQ1020	200 x 100



na powierzchnię ceramiczną
на керамическую поверхность
for the ceramic surface

TMPA

tablica-mapa officeBoard – Polska

- PL Wysokiej jakości mapa ścienna Polski, dostępna na płycie miękkiej lub o powierzchni magnetycznej. Rama wykonana z profilu aluminiowego w kolorze srebrnym, wykończona eleganckimi, popielatymi narożnikami. Wyjątkowo łatwa i szybka w montażu. W zestawie: elementy montażowe.

доска-карта officeBoard – Польша

- RU Карта на мягкой или на магнитной плите (основе), рама из алюминиевого профиля. Возможность обозначения выбранных пунктов при помощи кнопок или магнитов в случае с картой с магнитными свойствами. В комплекте: элементы крепления.

officeBoard map-board – Poland

- EN Map on softboard or magnetic board. Aluminium frame. Use pushpins or magnets in the case of maps of magnetic properties to mark points of interest on your map. Set includes: Mounting set.



2x3 Art. Nr Type Size (cm)

płyta miękka / пластина мягкая / pin map

TMPA1 road 102,5 x 120

TMPA2 road & adm. 102,5 x 120

płyta magnetyczna / пластина магнитная / magnetic

L TMPA1M road 102,5 x 120

L TMPA2M road & adm. 102,5 x 120

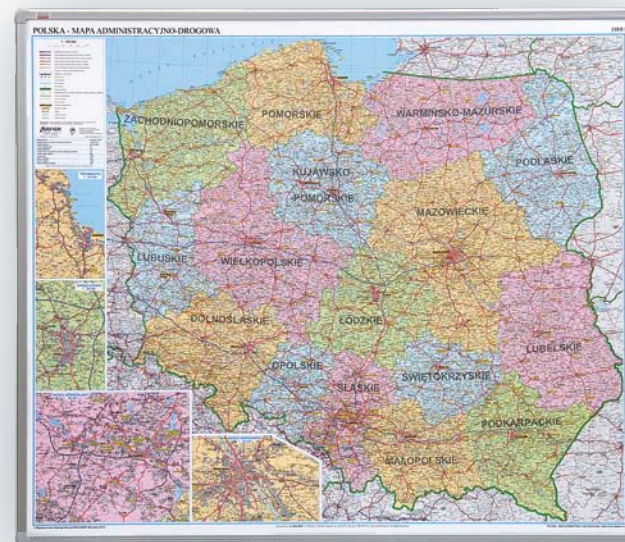

TPMA1 / TMPA1M

Wymiar | Размер | Size: 102,5 x 120 cm

Rodzaj | Тип | Type:
administracyjno-drogowa
административно-дорожная
road and administration



TMPA2 / TMPA2M

Wymiar | Размер | Size: 102,5 x 120 cm

Rodzaj | Тип | Type:
drogowa | дорожная | road



AC 945

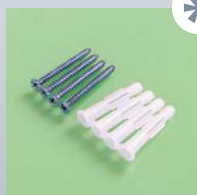
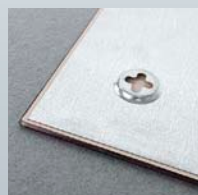
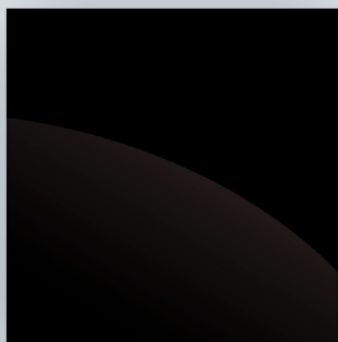
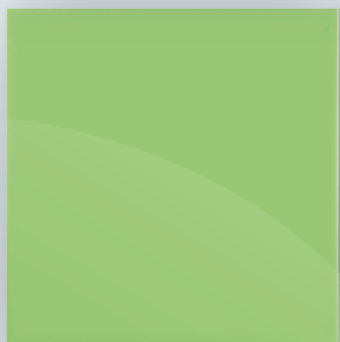
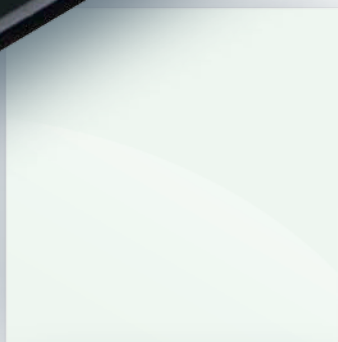
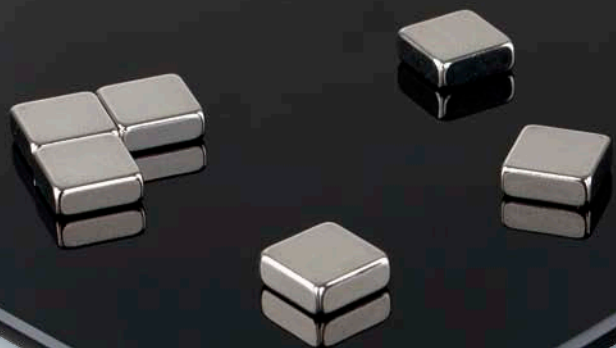

* montage set
for sizes:
45 x 45
40 x 60
60 x 80

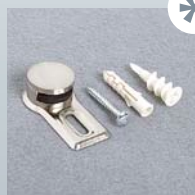

* montage set
for sizes:
100 x 100
120 x 90
150 x 100
200 x 100

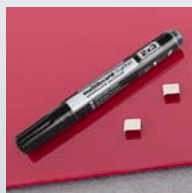

TSZ

tablice szklane

PL Szklane tablice magnetyczne to nienaganny design, nasycone kolory oraz estetyczne wykonanie. Świetnie nadają się do biura, restauracji, kuchni, holu, a także salonu i łazienki. Tablica składa się z tafli szkła (pokrytej od spodu warstwą farby) i zespojonej z nią na całą powierzchnię (za pomocą kleju polichloroprenowego) blachy ocynkowanej, wyposażonej w otwory montażowe (wyprofilowane w jednorodnym materiale). Powierzchnia suchościernalna pozwala na tradycyjne prowadzenie notatek. Tablice mogą być również bardzo ciekawym elementem wystroju każdego wnętrza. Bardzo łatwy i szybki montaż.

СТЕКЛЯННЫЕ ДОСКИ

RU Стеклянные магнитные доски – это безупречный дизайн, яркие цвета и эстетическое исполнение. Идеально подходит для офиса, ресторана, кухни, прихожей, а также гостиной и ванной комнат. Доска состоит из стеклянной панели (покрытой от нижнего слоя краской), и соединённая с ней по всей поверхности оцинкованной сталью, оснащённой монтажными отверстиями (профилированными в однородном материале). Сухостираемая поверхность даёт возможность традиционно делать заметки, доска также может быть очень интересным элементом дизайна для каждого интерьера. Очень легкий и быстрый монтаж.

glass boards

EN Magnetic glass board combines perfect design, saturated colours and elegance. Ideal for office, restaurant, kitchen, hall, also for living room or bathroom. The board is made of glass (covered with paint on the other side) and galvanized sheet bonded together. Dry-wipe properties let you make notes or decorate that can be changed whenever you need. Easy mounting.

2x3 Art. Nr	color	Size (cm)	MOQ
TSZ4545 B	■	45 x 45	3
TSZ4545 W	□	45 x 45	3
TSZ4545 R	■	45 x 45	3
TSZ4545 G	■	45 x 45	3
TSZ64 B	■	40 x 60	3
TSZ64 W	□	40 x 60	3
TSZ64 R	■	40 x 60	3
TSZ64 G	■	40 x 60	3
TSZ86 B	■	60 x 80	3
TSZ86 W	□	60 x 80	3
TSZ86 R	■	60 x 80	3
TSZ86 G	■	60 x 80	3
TSZ1010 W	□	100 x 100	1
TSZ129 W	□	120 x 90	1
TSZ1510 W	□	150 x 100	1
TSZ1020 W	□	200 x 100	1



express yourself!

tablice szklane VARIO

- PL Najbardziej wyraziste wzornictwo wśród wszystkich tablic. Szeroki wybór motywów graficznych pozwoli stworzyć oryginalną przestrzeń pracy.

стеклянные доски VARIO

- RU Наиболее выразительный дизайн стеклянных досок. Позволяют устроить собственное, оригинальное место, выбрав из этой обширной коллекции печатных шаблонов.

VARIO glass boards

- EN The most expressive design glass boards. Allow to feel free creating an own, original space, selecting from this wide collection of glass printed patterns and themes.

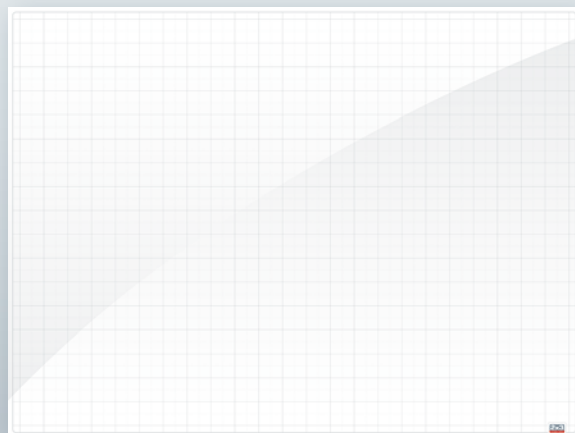
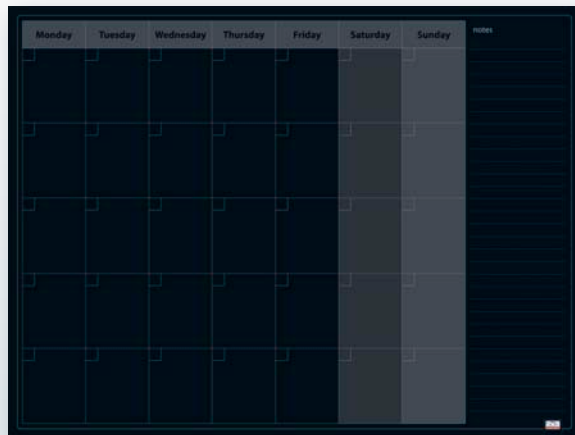

Wiecej informacji uzyskasz u swojego dostawcy.
Для получения более информации, обратитесь к поставщику.
More informations you get from your provider.

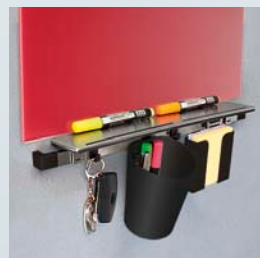
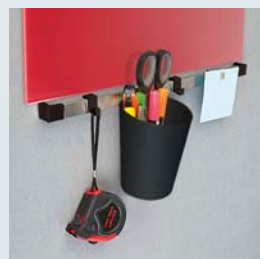
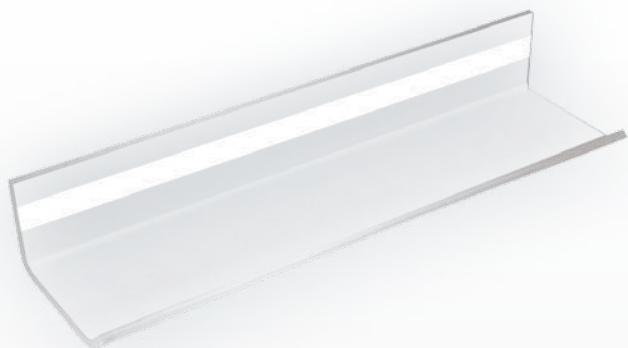

AS126

półka do tablic szklanych

- PL Wykonana z przezroczystego tworzywa akrylowego (dł. 20 cm). Mocowana do tylnej strony tablicy przy pomocy taśmy obustronnie klejącej.

полка для стеклянных досок

- RU Прозрачная, акриловая полка для маркеров (дл. 20 см), прикреплена к задней стороне доски с помощью клейкой ленты.

glass board pen tray

- EN Transparent acrylic shelf for markers (20 cm long), fixed to the back of the board with adhesive tape.

LOB

listwa – organizer biurowy

- PL Uniwersalna listwa aluminiowa, na której można zawiesić akcesoria niezbędne na każdym stanowisku pracy. Listwy można łączyć za pomocą plastikowego łącznika.

планка-органайзер для аксессуаров

- RU Универсальная, алюминиевая планка для подвешивания необходимых аксессуаров для работы в офисе. Планки могут быть объединены с помощью пластикового разъёма.

slat-organizer for accessories

- EN Universal, aluminum slat for hanging necessary accessories for office job. Slat can be combined by a plastic connector.

	2x3 Art. Nr	Size (mm)
listwa / планка / bar	LOB450	450
listwa / планка / bar	LOB600	600
półka / полка / shelf	LOB001	300
pojemnik na przybory / контейнер для принадлежностей / container for utensils	LOB002	-
pojemnik na karteczki / контейнер для карточек / container for cards	LOB003	83 x 83
haczyk / крючок / hook	LOB004	-
magnes / магнит / magnet	LOB005	-

AM150

magnesy

PL Idealne do tablic szklanych.

магниты

RU Идеально подходит для стеклянных досок.

magnets

EN Ideal for glass boards.

2x3 Art. Nr	Size (cm)	Pack
AM150	1 x 1 x 0,6	6

AS141, AS142, AS143

markery multiboard

PL Idealne do dekoracji i pisania po tablicach szklanych.

маркеры multiboard

RU Идеально подходит для декорирования и письма на стеклянных досках.

multiboard markers

EN Ideal for decorating and writing on glass.

2x3 Art. Nr	color / type	Pack
AS141	white	1
AS142	black	1
AS143	fluorescent	4

AS124

holder-czyścik magnetyczny do tablic MINI

PL Uchwyt do markera z magnesem oraz filcem do czyszczenia tablic. W komplecie 10 szt. wymiennych filców. Dostępne w kolorze czarnym i białym.

держатель-стиратель магнитный MINI

RU Держатель для маркера, оборудованной очень сильным магнитом внутри и мягкую войлочную прокладку. В комплект входят 10 штук съемных прокладок. Доступные цвета: черный и белый.

MINI marker holder / magnetic eraser

EN Holder for a marker, fitted with magnet inside and cleaning felt. Includes 10 pieces of removable felts. Available in black and white.

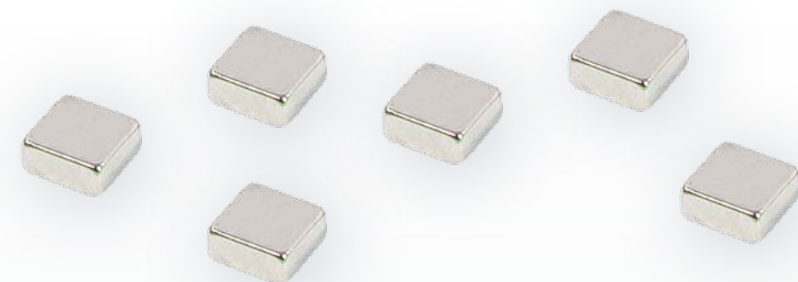

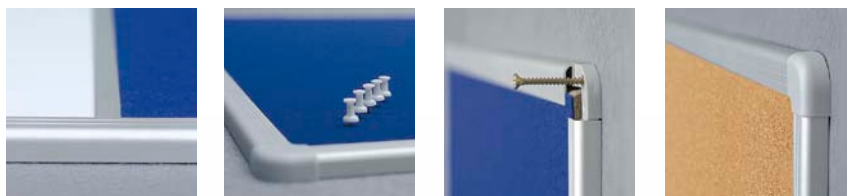

powierzchnie | поверхности | surfaces



tekstylina
текстильная
felt

korkowa
пробка
cork

TCASC, TCAST

tablica Combi officeBoard

- (PL) Połączenie powierzchni suchocieralnej lakierowanej o właściwościach magnetycznych z powierzchnią korkową lub tekstylną (w kolorze niebieskim, popielatym, czerwonym, zielonym lub bordowym). Rama wykonana z profilu aluminiowego w kolorze srebrnym, wykończona eleganckimi, popielatymi narożnikami. W zestawie: półka o długości 30 cm, marker, 3 magnesy, elementy mocujące.

доска Combi officeBoard

- (RU) Сухостираемо-магнитная лакированная поверхность, соединенная с помощью алюминиевого профиля с пробковой или текстильной поверхностью 5 цветов (синий, зелёный, серый, красный, бордовый). Рамка из алюминиевого профиля с пластиковыми уголками серого цвета. В комплекте: полка для маркеров длиной 30 см, маркер, 3 магнита, крепежные элементы.

Combi board officeBoard

- (EN) Varnished lacquered steel surface is joined by means of alloy profile with cork or textile surface available in five colours (blue, green, grey, red, crimson). The frame is made of alloy profile, plastic corners in grey. Set includes: shelf for markers 30 cm long, marker, 3 magnets, and mounting elements.

	2x3 Art. Nr	Size (cm)
L C	TCASC96	90 x 60
L C	TCASC129	120 x 90
L F	TCAST96	90 x 60
L F	TCAST129	120 x 90



na powierzchnię lakierowaną
на лакированную поверхность
for the lacquered surface

TTA

tablica tekstylna officeBoard

- PL Tablica informacyjna, której powierzchnia wykonana jest z najwyższej jakości materiałów, dostępna w dwóch kolorach: niebieskim lub popielatym. Na specjalne życzenie istnieje możliwość wykonania tablicy również w kolorze zielonym, czerwonym lub bordowym. Rama wykonana z profilu aluminiowego w kolorze srebrnym, wykończona eleganckimi, popielatymi narożnikami. W zestawie: elementy mocujące.

доска текстильная в рамке officeBoard

- RU Поверхность доски из текстиля синего, серого или зеленого цвета. Возможность прикрепления информации с помощью кнопок-гвоздиков и булавок. Рамка из анодированного алюминия с пластмассовыми уголками. В комплекте: крепежные элементы.

felt notice-board officeBoard

- EN Felt surface noticeboard. Aluminium frame. Plastic corners in light grey colour. Set includes: mounting set.

	2x3 Art. Nr	Size (cm)
F	TTA96	90 x 60
F	TTA129	120 x 90
F	TTA1510	150 x 100
F	TTA1218	180 x 120



powierzchnie | поверхности | surfaces



tekstylna
текстильная
felt



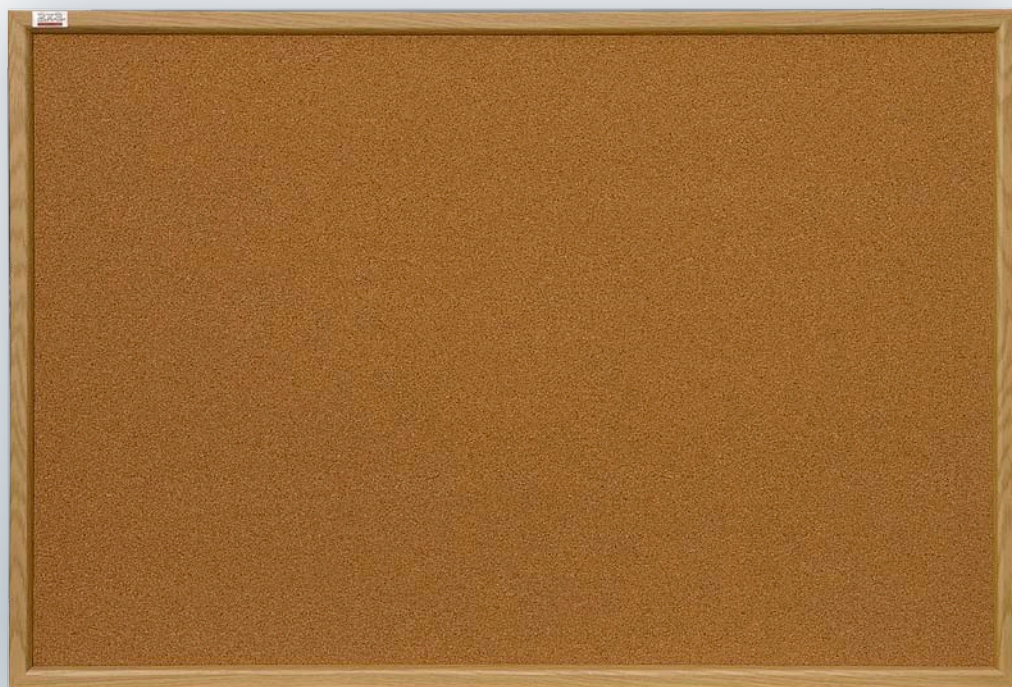

TC

tablica korkowa w ramie MDF

- (PL) Tablica informacyjna, której powierzchnia wykonana jest z najwyższej jakości korka. Rama wykonana z wysokiej jakości listwy drewnopodobnej MDF, w kolorze naturalnego dębu, odpornej na kurz i ścieranie, z narożnikami ciętymi pod kątem 45°. W zestawie: elementy mocujące.

доска пробковая в рамке MDF

- (RU) Поверхность доски из натуральной мелкозернистой пробки. Возможность прикрепления информации с помощью кнопок-гвоздиков и булавок. Рамка из планки MDF дубовой расцветки. В комплекте: крепежные элементы.

cork notice-board in MDF frame

- (EN) Cork surface information board. Natural oak colour MDF frame. Set includes: mounting set.

2x3 Art. Nr	Size (cm)
TC456	60 x 45
TC96	90 x 60
TC129	120 x 90
TC1510	150 x 100
TC1218	180 x 120
TC1020	200 x 100
TC1890	180 x 90



TCA

tablica korkowa officeBoard

- PL Tablica informacyjna, której powierzchnia wykonana jest z najwyższej jakości korka. Rama wykonana z profilu aluminiowego w kolorze srebrnym, wykończona eleganckimi, popielatymi narożnikami. W zestawie: elementy mocujące.

доска пробковая officeBoard

- RU Поверхность доски из натуральной мелкозернистой пробки. Возможность прикрепления информации с помощью кнопок-гвоздиков и булавок. Рамка из анодированного алюминия с пластмассовыми уголками. В комплекте: крепежные элементы.

officeBoard cork notice-board

- EN Cork surface information board. Aluminium frame. Plastic corners in light grey colour. Set includes: mounting set.



2x3 Art. Nr	Size (cm)
TCA456	60 x 45
TCA96	90 x 60
TCA129	120 x 90
TCA1510	150 x 100
TCA1218	180 x 120
TCA1020	200 x 100
TCA1890	180 x 90





powierzchnie | поверхности | surfaces



tekstylna
textilnaya
felt

korkowa
пробка
cork

suchościeralna
магнитно маркерная
dry wipe



na powierzchnię lakierowaną
на лакированную поверхность
for the lacquered surface

TM

ścianki moderacyjne (dwustronne)

- Ścianki moderacyjne to konstrukcja do samodzielnego montażu, w dowolnej konfiguracji i według własnego uznania. Tablica dostępna jest w wersji o powierzchni suchościeralnej, korkowej lub tekstylnej. Rama wykonana z profilu aluminiowego w kolorze srebrnym, wykończona eleganckimi, popielatymi narożnikami. Istnieje możliwość zestawienia dowolnej ilości słupów i paneli, a także zakupienia kółek z hamulcem, zapewniających mobilność produktu.

доски модерационные (перегородки)

- Доска в алюминиевой рамке серого цвета (анодированная), поверхность двухсторонняя: пробковая, текстильная либо магнитно-маркерная. Крепится на специальных подставках.

partition boards

- Aluminium frame in grey colour (anodised). Double-sided cork, felt or dry wipe surface. Mounted on special supports. Mounting set supplied with every board. Lockable castors available on request.

	2x3 Art. Nr	Size (cm)
L	TMS123	120 x 30
C	TMC126	120 x 60
F	TMT126	120 x 60
L	TMS126	120 x 60
C	TMC129	120 x 90
F	TMT129	120 x 90
L	TMS129	120 x 90
C	TMC1212	120 x 120
F	TMT1212	120 x 120
L	TMS1212	120 x 120
C	TMC1218	120 x 180
F	TMT1218	120 x 180
L	TMS1218	120 x 180

noga do tablic | стенд для доски | bracket pole

NTM160 h = 160

NTM190 h = 190

kółka | колеса | casters

NTK -

zaciski | скобы | brackets

NTMU -

MT

tablice moderacyjne (dwustronne)

PL Rama z profilu aluminiowego w kolorze białym, nogi stalowe. Tablica o podstawie typu V posiada nogi wyposażone w kółka. Powierzchnia: suchościerna lakierowana, korkowa lub tekstylna (w kolorze niebieskim lub szarym).

доски модерационные (перегородки), двусторонние

RU Рамка из алюминиевого профиля, белого цвета, стальные ножки. Доска на подставке в виде V. Имеет ножки на колёсиках. Поверхность: сухостираемая, лакированная, пробковая или фетровая (голубого или серого цвета).

moderation board (double sided)

EN Aluminium frames and steel legs painted white. Stands in the form of "T" or "V" (which are supplied with casters). Surface: white (dry-wipe & magnetic), cork or felt (blue or gray).



	2x3 Art. Nr/ Type	Size (cm)
L	MTS1215 / CV	120 x 150
L	MTS1215 / DV	120 x 150
C	MTC1215 / CV	120 x 150
C	MTC1215 / DV	120 x 150
F	MTT1215 / CV	120 x 150
F	MTT1215 / DV	120 x 150

CV – cała, na kółkach / единая, на колесиках / uniform, on wheels

DV – składana, na kółkach / складная, на колесиках / folding, on wheels

powierzchnie | поверхности | surfaces



tekstylna
текстильная
felt

korkowa
пробка
cork

suchościerna
магнитно маркерная
dry wipe



na powierzchnię lakierowaną
на лакированную поверхность
for the lacquered surface





S01

stożak mobilny do tablic

- PL Stożak mobilny z możliwością regulacji wysokości, przeznaczony dla każdego rodzaju tablic w wymiarach od 60 x 45 do 120 x 90 cm. Podstawa w kolorze popielatym, wyposażona jest w kółka z systemem blokującym, które zapewniają mobilność stożaka.

мобильная подставка для досок

- RU Металлическая подставка серого цвета для всех видов подвесных досок размером от 60 x 45 до 120 x 90 см. Регулируется по высоте до 190 см. Оснащена роликами с фиксирующим механизмом.

mobile stand for boards

- EN For all kinds of boards in size range: 60 x 45 up to 120 x 90 cm. Adjustable in height. Mobile stand. Lockable castors.

2x3 Art. Nr	Size (cm)*
S01	60 x 45 to 120 x 90

* rozmiar tablicy na stojaku
 размер доски на подставке
 size of the board on the stand



S02

stojak trójnożny do tablic

- PL Stojak przeznaczony dla każdego rodzaju tablic w wymiarach od 60 x 45 do 90 x 60 cm, z możliwością regulacji wysokości. Stelaż trójnożny w kolorze popielatym zapewnia stabilność stojaka.

штативный стенд для досок

- RU Треножная металлическая подставка серого цвета для всех видов подвесных досок размером от 60 x 45 до 90 x 60 см. Регулируется по высоте до 150 см. Оснащена роликами с фиксирующим механизмом.

tripod stand for boards

- EN For all kinds of boards in size range: 60 x 45 up to 90 x 60 cm. Adjustable in height. Available in grey colour.

2x3 Art. Nr	Size (cm)*
S02	60 x 45 to 90 x 60

* rozmiar tablicy na stojaku
размер доски на подставке
size of the board on the stand





S03

stojak mobilny do tablic

- (PL) Stalowy stojak przeznaczony do każdego rodzaju tablic w wymiarach od 90 x 60 do 120 x 180 cm, z możliwością regulacji wysokości. Podstawa w kolorze popielatym, wyposażona jest w kółka z systemem blokującym, które zapewniają mobilność stojaka.

мобильная подставка для досок

- (RU) Металлическая подставка серого цвета для всех видов подвесных досок размером от 60 x 90 до 90 x 120 см – S03/80, от 100 x 150 до 120 x 180 см – S03/140. Высота – 150 см, три положения для установки доски. Оснащена роликами с фиксирующим механизмом.

mobile stand for boards

- (EN) Applicable to all kinds of boards in size range: S03/80 – 90 x 60 up to 120 x 90 cm, S03/140 – 150 x 100 up to 180 x 120 cm. Adjustable in height. Mobile stand. Four lockable castors.

2x3 Art. Nr	Size (cm)*
S03/80	90 x 60 to 120 x 90
S03/140	150 x 100 to 180 x 120

* rozmiar tablicy na stojaku
размер доски на подставке
size of the board on the stand



GS4

gabłota informacyjna – model 4 wewnątrzna

PL Gabłota informacyjna przeznaczona do użytku wewnątrz budynku. Rama wykonana z profilu aluminiowego, anodowana na kolor srebrny, wykończona eleganckimi, popielatymi narożnikami. Drzwiczki wykonane z pleksi, zamykane na klucz. Powierzchnia suchościernalna biała lakierowana o właściwościach magnetycznych. W zestawie: elementy mocujące.

доска-витрина – модель 4 – внутренняя

RU Сухостираемо-магнитная доска-витрина сделана из алюминиевого профиля и предназначена для использования внутри помещений. Дверцы из оргстекла закрываются на ключ. Поверхность для письма сухостираемыми маркерами и прикрепления информации магнитами. В комплекте: крепежные элементы.

indoor showcase – model 4

EN Dry-wipe magnetic showcase, aluminium profile, for indoor use. Lockable polycarbonate door. Set included: Mounting and keys (2 pcs).

	2x3 Art. Nr	Size (cm)*
L	GS42A4	51 x 37 (2 x A4)
L	GS44A4	51 x 68 (4 x A4)
L	GS46A4	73 x 68 (6 x A4)



na powierzchnię lakierowaną
на лакированную поверхность
for the lacquered surface



AD 945



GK2, GS2, GT2

gabloty informacyjne model 2 – wewnętrzna

Wykonana z profilu aluminiowego, przeznaczona do użytku wewnątrz budynku. Drzwiczki z pleksi, zamykane na zamek imbusowy. Tył gabloty został wzmocniony blachą ocynkowaną. Powierzchnia korkowa, tekstylna lub suchościernalno-magnetyczna. Elegancka aluminiowa rama o nowoczesnym wzornictwie, wykończona popielatymi narożnikami. Gabloty w rozmiarze 120 x 180 cm posiada podwójne drzwi, otwierane na boki. Gabloty jedno-drzwiowe można zawiesić zarówno w pionie, jak i poziomie. W zestawie: elementy mocujące.

доска-витрина модель 2 – внутренняя

Для применения внутри помещений или на фасаде здания под козырьком. Маркерная, пробковая или текстильная (синяя, серая, зеленая) поверхности. В зависимости от поверхности существует возможность прикрепления информации с помощью булавок или магнитов, письма маркером. Информация защищена дверцами из оргстекла с алюминиевой рамкой, дверцы надежно закрываются на ключ. С обратной стороны доска дополнительно укреплена оцинкованным листом. В комплекте: крепежные элементы.

indoor showcase – model 2

Aluminium profile. Lockable polycarbonate door with allen-key. For indoor use. Magnetic, felt or cork surface. Zink steel backing. Set included: Mounting set.

powierzchnie | поверхности | surfaces



tekstylna
tekстильная
felt

korkowa
пробка
cork

suchościernalna
магнитно маркерная
dry wipe

	2x3 Art. Nr	Size (cm)
C	GK296	90 x 60
C	GK2129	120 x 90
C	GK21218	180 x 120
L	GS296	90 x 60
L	GS2129	120 x 90
L	GS21218	180 x 120
F	GT296	90 x 60
F	GT2129	120 x 90
F	GT21218	180 x 120

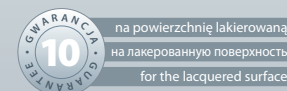

GK1 PD, GS1 PD, GT1 PD

gabłota z przesuwными drzwiami – model 1

PL Gabłota przeznaczona do użytku wewnątrz budynku. Rama wykonana z profilu aluminiowego w kolorze srebrnym, wykończona eleganckimi, popielatymi narożnikami. Powierzchnia korkowa, tekstylna lub suchościernalno-magnetyczna. Drzwiczki przesuwne, ze szkła ESG o dużej wytrzymałości, bezpieczne w użytkowaniu, zamykane na kluczyk. Tył gabłoty wzmocniono blachą ocynkowaną. W zestawie: elementy mocujące.



доска-витрина с передвижными дверцами – модель 1

RU Для применения внутри помещений или на фасаде здания под козырьком. Маркерная, пробковая или текстильная (синяя, серая, зеленая) поверхности. Информация защищена дверцами из оргстекла с широкой алюминиевой рамкой, дверцы надежно закрываются на ключ. С обратной стороны доска дополнительно укреплена оцинкованным листом. В комплекте: крепежные элементы.

showcase with sliding door – model 1

EN Solid aluminium frame. For indoor use. Lockable polycarbonate door. Zinc steel extra backing. Magnetic, felt or cork surface. Set included: mounting and keys (2 pcs) set.

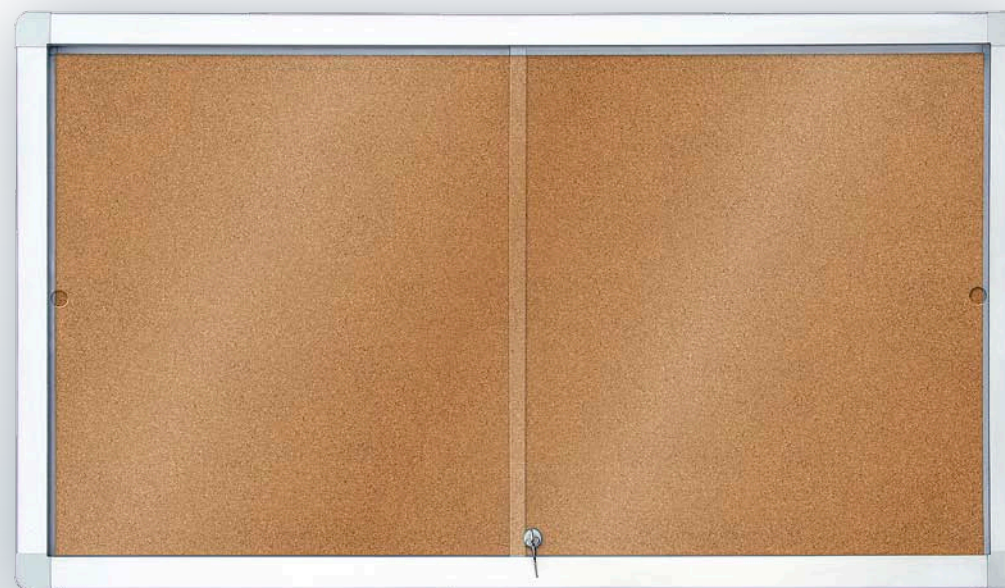

	2x3 Art. Nr	Size (cm)*
C	GK18A4PD	94 x 68 (8 x A4)
C	GK112A4PD	138 x 68 (12 x A4)
C	GK118A4PD	138 x 99 (18 x A4)
L	GS18A4PD	94 x 68 (8 x A4)
L	GS112A4PD	138 x 68 (12 x A4)
L	GS118A4PD	138 x 99 (18 x A4)
F	GT18A4PD	94 x 68 (8 x A4)
F	GT112A4PD	138 x 68 (12 x A4)
F	GT118A4PD	138 x 99 (18 x A4)

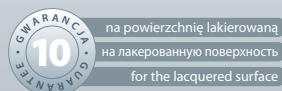
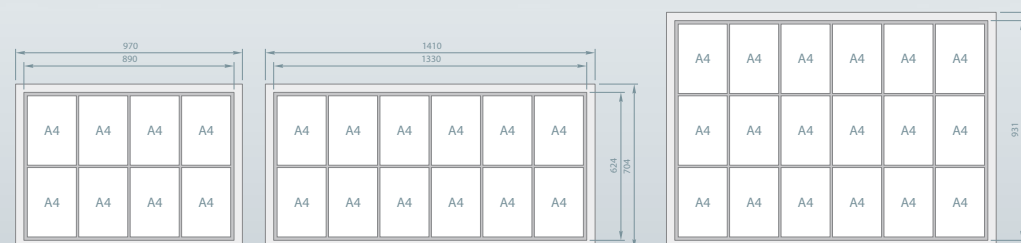

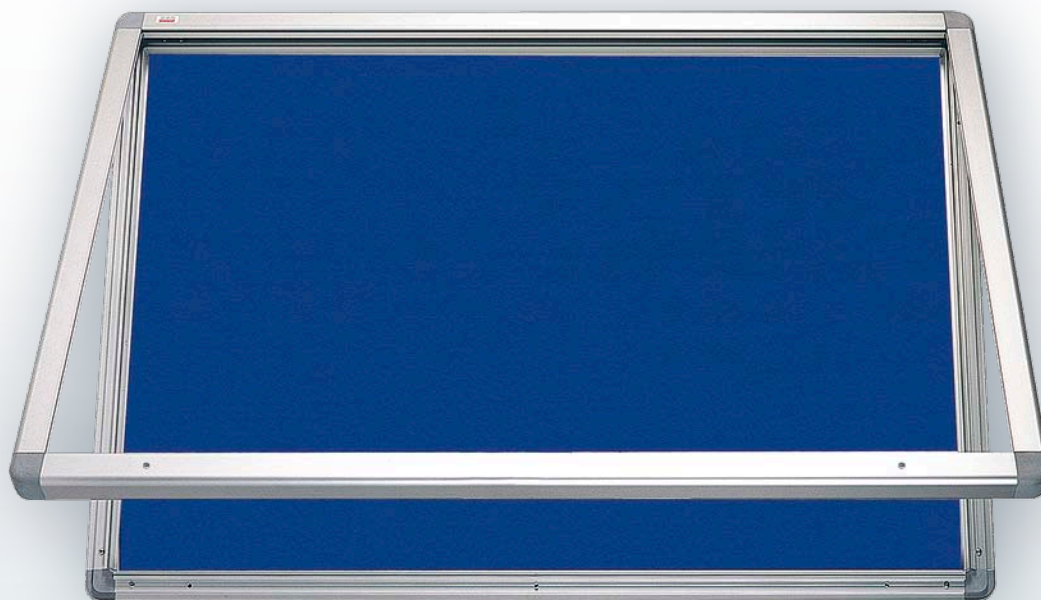

powierzchnie | поверхности | surfaces



tekstylna
текстильная
felt

korkowa
пробка
cork

suchościeralna
магнитно
dry wipe

OPCJE • ВАРИАНТЫ • OPTIONS



Zapytaj sprzedawcę o inne modele gablot.
Спроси продавца о другие типы и модели досок-витрин.
Ask your seller about other models of showcases.

Istnieje możliwość produkcji tablic z indywidualnym nadrukiem.
Существует возможность производить доски с индивидуальной печатью.
There is a possibility of producing boards with an individual print.



GK1, GS1, GT1

gablota informacyjna model 1 – wewnętrzna

(PL) Wykonana z profilu aluminiowego, przeznaczona do użytku wewnątrz budynku. Powierzchnia korkowa, tekstylna lub suchościeralno-magnetyczna. Drzwiczki z pleksi, zamykane na zamek imbusowy. Tył gabloty wzmocniony blachą ocynkowaną. W zestawie: elementy mocujące.

доска-витрина модель 1 – внутренняя

(RU) Для применения внутри помещений Маркерная, пробковая или текстильная (синяя, серая, зеленая) поверхности. Информация защищена дверцами из оргстекла с широкой алюминиевой рамкой, дверцы надежно закрываются на ключ. С обратной стороны доска дополнительно укреплена оцинкованным листом. В комплекте: крепежные элементы.

indoor showcase – model 1

(EN) Solid aluminium frame. For indoor use. Lockable polycarbonate door with allen-key. Zinc steel extra backing. Magnetic, felt or cork surface. Set included: Mounting set.

	2x3 Art. Nr	Size (cm)
C	GK196	90 x 60
C	GK1129	120 x 90
C	GK11510	150 x 100
L	GS196	90 x 60
L	GS1129	120 x 90
L	GS11510	150 x 100
F	GT196	90 x 60
F	GT1129	120 x 90
F	GT11510	150 x 100

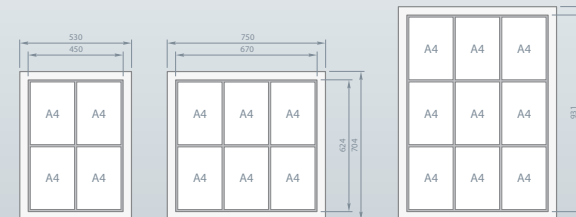

na powierzchnię lakierowaną
на лакированную поверхность
for the lacquered surface

GK1 W, GS1 W, GT1 W

gabłota informacyjna model 1 – zewnętrzna

Wykonana z profilu aluminiowego, przeznaczona do użytku na zewnątrz budynku. Powierzchnia korkowa, tekstylna lub suchościervalno-magnetyczna. Drzwiczki, wykonane ze szkła ESG o dużej wytrzymałości, zamykane na klucz. Tył gabłoty wzmocniony blachą ocynkowaną. W zestawie: elementy mocujące.



доска-витрина модель 1 – внешняя

Для применения внутри помещений или на фасаде здания под козырьком. Маркерная, пробковая или текстильная (синяя, серая, зеленая) поверхности. Информация защищена дверцами из оргстекла с алюминиевой рамкой, дверцы надежно закрываются на ключ. С обратной стороны доска дополнительно укреплена оцинкованным листом. В комплекте крепежные элементы.

outdoor showcase – model 1

Solid aluminium frame. For outdoor use. Lockable glass door with key. Zinc steel extra backing. Magnetic, felt or cork surface. Set included: mounting set.



2x3 Art. Nr	Size (cm)*
C GK14A4W	53 x 70 (4 x A4)
C GK16A4W	75 x 70 (6 x A4)
C GK19A4W	75 x 101 (9 x A4)
L GS14A4W	53 x 70 (4 x A4)
L GS16A4W	75 x 70 (6 x A4)
L GS19A4W	75 x 101 (9 x A4)
F GT14A4W	53 x 70 (4 x A4)
F GT16A4W	75 x 70 (6 x A4)
F GT19A4W	75 x 101 (9 x A4)



powierzchnie | поверхности | surfaces



tekstylna
текстильная
felt

korkowa
пробка
cork

suchościervalna
магнитно маркерная
dry wipe

OPCJE • ВАРИАНТЫ • OPTIONS



Zapytaj sprzedawcę o inne modele gabłot.

Спроси продавца о другие типы и модели досок-витрин.
Ask your seller about other models of showcases.

Istnieje możliwość produkcji tablic z indywidualnym nadrukiem.
Существует возможность производить доски с индивидуальной печатью.
There is a possibility of producing boards with an individual print.



na powierzchnię lakierowaną
на лакированную поверхность
for the lacquered surface





TZW25

ramka plakatowa zatraskowa 25 mm

- (PL) Ramka z anodowanego aluminium o szerokości 25 mm. z systemem zatraskowym OWZ. Do wyboru zaokrąglone lub ostre narożniki. Wyposażona w elastyczną folię antyrefleksyjną o grubości 0,5 mm z filtrem UV. Tylna ściana wykonana z trwałego, odpornego na pęknięcia materiału. Do użytku we wnętrzach. W komplecie: elementy montażowe (śruby i kołki).

плакатная рамка на клик-системе 25 мм

- (RU) Анодированный профиль из алюминия на основе клик-системы, уголки на выбор: 1. закруглённые пластиковые уголки; 2. соединённые под углом 45 градусов; ширина рамки 25 мм. Комплектация: монтажный набор.

snap frame 25 mm

- (EN) Frame made of anodized aluminium profile (25 mm). Mitred and rounded corner alternatives. Each frame includes the wall fixing.

2x3 Art. Nr	Poster Size (mm)
ostre / острые углы / mitred	
TZW25/A5BG	A5 (148 x 210)
TZW25/A4BG	A4 (210 x 297)
TZW25/A3BG	A3 (297 x 420)
TZW25/A2BG	A2 (420 x 594)
TZW25/A1BG	A1 (594 x 841)
TZW25/A0BG	A0 (841 x 1189)
TZW25/B2BG	B2 (500 x 700)
TZW25/B1BG	B1 (700 x 1000)
zaokrąglone / закруглённые углы / rounded	
TZW25/A5 N	A5 (148 x 210)
TZW25/A4 N	A4 (210 x 297)
TZW25/A3 N	A3 (297 x 420)
TZW25/A2 N	A2 (420 x 594)
TZW25/A1 N	A1 (594 x 841)
TZW25/A0 N	A0 (841 x 1189)
TZW25/B2 N	B2 (500 x 700)
TZW25/B1 N	B1 (700 x 1000)



TZW32

ramka plakatowa zatrzaskowa 32 mm

- PL Ramka z anodowanego aluminium o szerokości 32 mm. z systemem zatrzaskowym OWZ. Do wyboru zaokrąglone lub ostre narożniki. Wyposażona w elastyczną folię antyrefleksyjną o grubości 0,5 mm z filtrem UV. Tylna ściana wykonana z trwałego, odpornego na pęknięcia materiału. Do użytku we wnętrzach. W komplecie: elementy montażowe (śruby i kołki).

плакатная рамка на клик-системе 32 мм

- RU Анодированный профиль из алюминия на основе клик-системы, уголки на выбор: 1. закруглённые пластиковые уголки; 2. соединённые под углом 45 градусов; ширина рамки 32 мм. Комплектация: монтажный набор.

snap frame 32 mm

- EN Frame made of anodized aluminium profile (32 mm). Mitred and rounded corner alternatives. Each frame includes the wall fixing.

2x3 Art. Nr	Poster Size (mm)
ostre / острые углы / mitred	
TZW32/A3BG	A3 (297 x 420)
TZW32/A2BG	A2 (420 x 594)
TZW32/A1BG	A1 (594 x 841)
TZW32/A0BG	A0 (841 x 1189)
TZW32/B2BG	B2 (500 x 700)
TZW32/B1BG	B1 (700 x 1000)
TZW32/B0BG	B0 (1000 x 1400)
zaokrąglone / закруглённые углы / rounded	
TZW32/A3	A3 (297 x 420)
TZW32/A2	A2 (420 x 594)
TZW32/A1	A1 (594 x 841)
TZW32/A0	A0 (841 x 1189)
TZW32/B2	B2 (500 x 700)
TZW32/B1	B1 (700 x 1000)
TZW32/B0	B0 (1000 x 1400)

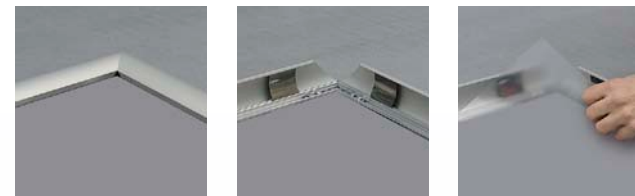

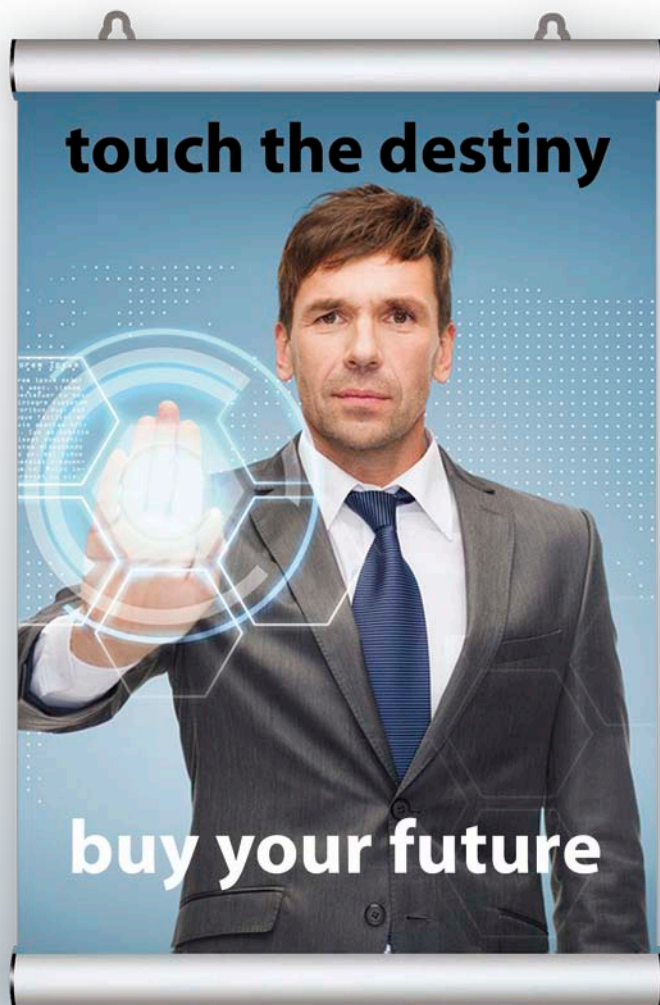
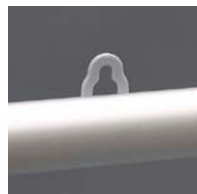

PS

zatraskowa listwa plakatowa Poster Snap

- (PL) Dwie eleganckie i lekkie listwy wykonane są z profilu aluminiowego 26 mm wyposażonego w mechanizm zatraskowy OWZ. Dodatkowo górna listwa zawiera przesuwne zawieszki ułatwiające montaż. W komplecie: kołki i wkręty.

зажимная плакатная рамка Poster Snap

- (RU) Набор из верхней и нижней планки и держателей для монтажа планок на стену. Комплектация: монтажный набор.

Poster Snap

- (EN) Frame made of anodized aluminium profile (26 mm). Includes the wall fixing.

2x3 Art. Nr	Poster Size (mm)
PS210	210
PS297	297
PS420	420
PS500	500
PS594	594
PS700	700
PS841	841
PS1000	1000
PS1200	1200

PS210

210

PS297

297

PS420

420

PS500

500

PS594

594

PS700

700

PS841

841

PS1000

1000

PS1200

1200

akcesoria / аксессуары / accessories

FA006 (hook)

FA008 (ball chain)



FA008



FA006

AL

mont
set+

TZ

tablica informacyjna na stojaku Classic

- PL Wykonana z profilu aluminiowego 25 mm. System zatrzaskowy typu OWZ (Otwórz-Włóż-Zamknij). Wykończona plastikowymi zaokrąglonymi głowicami narożnymi. Produkt wyposażono w elastyczną folię antyrefleksyjną o grubości 0,5 mm z filtrem UV. Tylna ściana wykonana z trwałego i odpornego na pęknięcia materiału. Do zastosowania wewnątrz budynku. W komplecie: elementy montażowe. Do samodzielnego złożenia.

доска информационная на подставке Classic

- RU Алюминиевый профиль 25 мм. Пластиковые, скруглённые уголки. Крепеж включен. Комплектация: монтажный набор. Для самостоятельной сборки.

Classic infoboard on leg

- EN Aluminium snap frame 25 mm, round corner. Fasteners included. Includes the wall fixing. For self-assembly.

2x3 Art. Nr	Poster Size (mm)
pionowy / вертикальный / vertical	
TZ80/A4V N	A4 (210 x 297)
TZ100/A4V N	A4 (210 x 297)
TZ120/A3V N	A3 (297 x 420)
poziomy / горизонтальный / horizontal	
TZ80/A4H N	A4 (210 x 297)
TZ100/A4H N	A4 (210 x 297)
TZ120/A3H N	A3 (297 x 420)



TZ H
Rodzaj | Тип | Type:
poziomy | горизонтальный | horizontal
A3

TZ V
Rodzaj | Тип | Type:
pionowy | вертикальный | vertical
A4





FS

display wolnostojący

- PL Stojak ma dwa kanały do mocowania elementów z jednej lub czterech stron. Możliwość umieszczenia: ramek plakatowych, stalowych lub akrylowych półek na broszury, listew banerowych, ramek slide-in, kieszonek akrylowych.

дисплей свободно-стоящий

- RU Подставка обладает двумя каналами, для монтажа элементов, с одной, либо с четырёх сторон. Возможность размещения: плакатных рамок, стальных, либо акриловых полок на брошюры, баннерных планок, рамок slied-in, акриловых карманов.

free standing display

- EN The base has two canals for mounting elements from one or four sides in any arrangement. It is possible to place: poster frames; steel, acrylic shelves for leaflets; banner boards, slide-in frames, acrylic pockets.

2x3 Art. Nr	Poster Size (mm)
ramka OWZ 32 mm bez głowic / рамка 32 мм без головок / frames 32 mm mitered	
FSTZ32/A2BG	A2 (420 x 594)
FSTZ32/A1BG	A1 (594 x 841)
FSTZ32/B2BG	B2 (500 x 700)
FSTZ32/B1BG	B1 (700 x 1000)
ramka OWZ 32 mm zaokrąglona / рамка 32 мм с овальными / frames 32 mm round	
FSTZ32/A2	A2 (420 x 594)
FSTZ32/A1	A1 (594 x 841)
FSTZ32/B2	B2 (500 x 700)
FSTZ32/B1	B1 (700 x 1000)
półka akrylowa boczna / акриловая полка боковая / acrylic side shelf	
FSKABA4	A4 (210 x 297)
półka stalowa полка стальная / стальные полки / steel shelf	
FSPS2A4	2 x A4 capacity
półka akrylowa / акриловые полки / acrylic shelf	
FSPA2A4	2 x A4 capacity
FSKA4	A4 slant
FSKA4V	A4 portrait
noga / стэнд / stand	
FSN 2K	h=185 cm



Profile

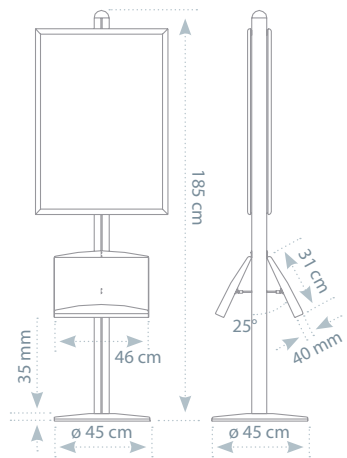
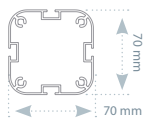

UWAGA! Wszystkie elementy wchodzące w skład systemu wolnostojącego sprzedawane są osobno.
ВНИМАНИЕ! Все элементы вольностоящих систем продаются отдельно.
NOTE! All pieces included in the free standing system are sold separately.

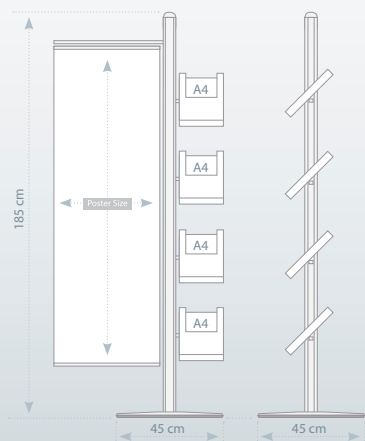
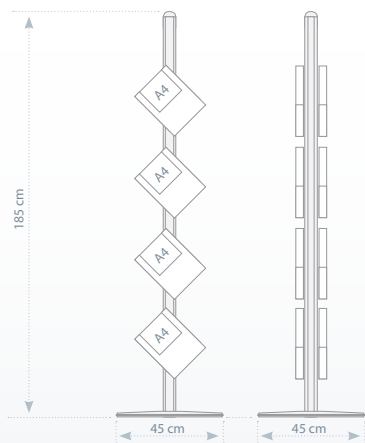

Configurations

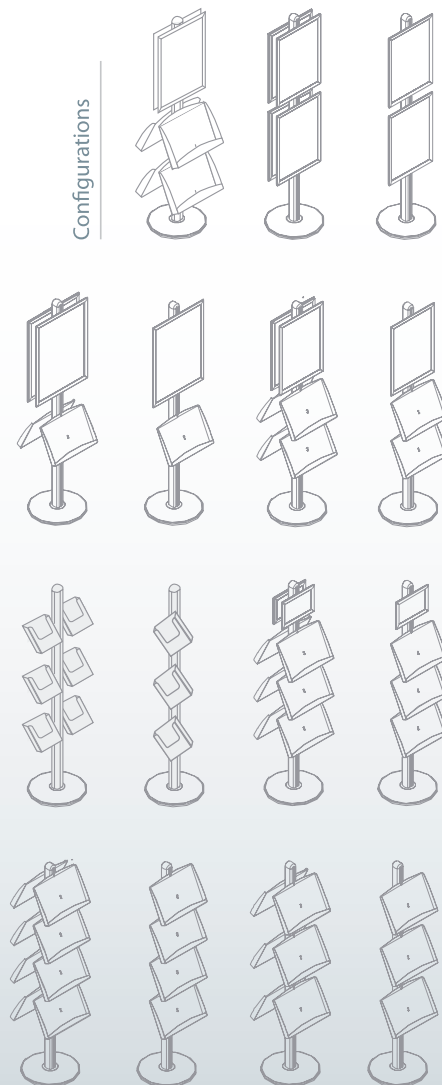



BSTZ



BKTZ



KTZS

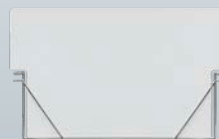

HTZS

TZS

potykacz – typ A

- PL Dwustronna tablica zatrzaskowa w profilu aluminiowym o szerokości 32 mm, wykończona plastikowymi zaokrąglonymi głowicami narożnikowymi. Potykacz wyposażono w elastyczną folię antyrefleksyjną z filtrem UV. Istnieje możliwość dokupienia blachy białej do pisania markerami lub zielonej do pisania kredą. W opcji dostępna jest również tablica na logo (tylko przy formacie A1) oraz koszyk na ulotki w wymiarze A4. Do zastosowania wewnątrz budynku.

штендер – тип А

- RU Алюминиевая рамка 32 мм, легко и удобно открывается. Пластиковые уголки, плакат защищён антибликовой плёнкой. Под заказ комплектуется стальным листом для письма маркером или мелом, а также доской для логотипа и корзинкой для рекламной продукции. Возможность дополнительно докупить белый стальной лист, для письма маркером, либо зелёный лист, для письма мелом.

pavement sign – A-board

- EN Easy to open snap frame 32 mm includes the anti-reflex cover. Round corners. Header board and brochure basket options are present. There is a possibility to buy an extra white plate for writing with markers or green plate for writing with chalk.

2x3 Art. Nr	Poster Size (mm)	X1 (mm)
TZS/A2	A2 (420 x 594)	700
TZS/A1	A1 (594 x 841)	800
TZS/A0	A0 (841 x 1189)	910
TZS/B2	B2 (500 x 700)	700
TZS/B1	B1 (700 x 1000)	850

akcesoria / аксессуары / accessories

KTZS (koszyk A4 / корзина A4 / basket A4)

HTZS

(nagłówek do formatu A1 /

Заголовок на логотип для формата A1/

header for A1 format)



TTZS

potykacz TOP – typ A
 штендер TOP – тип А
 pavement signs TOP – A-board

2x3 Art. Nr	Poster Size (mm)	Logo Size (mm)
TTZS/A1	A1 (594 x 841)	2xA4 (420 x 297)



BSTZ

BKTZ

TOZS

potykacz OVAL – typ A
 штендер ОВАЛ – тип А
 pavement signs OVAL – A-board

2x3 Art. Nr	Poster Size (mm)	H (cm)
TOZS/A1	A1 (594 x 841)	110



BSTZ

BKTZ

TZST

potykacz – typ T
 штендер – тип Т
 pavement signs – T-board

2x3 Art. Nr	Poster Size (mm)
TZST/B2	B2 (500 x 700)
TZST/B1	B1 (700 x 1000)



BSTZ

BKTZ



TZSTW / TZSPT

tablica informacyjna na stojaku

- PL Tablica zatrzaskowa wykonana z anodowanego aluminium w profilu 32 mm wykończona plastikowymi zaokrąglonymi głowicami narożnikowymi. Dostępna w wersji jednostronnej lub dwustronnej. Wyposażona w elastyczną folię antyrefleksyjną z filtrem UV. Możliwość wyposażenia stojaka w kółka oraz przymocowania jedno- i dwustronnych półek akrylowych. Do zastosowania wewnątrz budynku.

доска информационная на подставке

- RU Одно- или двусторонняя доска с защёлкивающейся рамкой, из алюминиевого профиля 32 мм, пластиковые уголки. Возможность дополнить конструкцию полкой для брошюр. Дополнительно может комплектоваться колёсиками.

infoboard on stand

- EN Infoboards have single or double faced alternatives. Double and single faced acrylic shelves and wheels can be added to the infoboards.

2x3 Art. Nr Poster Size (mm)

jednostronna / односторонняя / single sided

TZSTW/A1 A1 (594 x 841)

dwustronna / двусторонняя / double sided

TZSTW/2A1 2xA1 (594 x 841)

akcesoria / аксессуары / accessories

PA2A4 (single sided acrylic shelf) A4 (210 x 297)

PPA2A4 (double sided acrylic shelf) A4 (210 x 297)

TZK (kółka / колеса / wheels) -

tablica na stojaku T / доска на подставке T / infoboard on T stand

jednostronna / односторонняя / single sided

TZSPT/A1 A1 (594 x 841)

dwustronna / двусторонняя / double sided

TZSPT/2A1 2xA1 (594 x 841)

akcesoria / аксессуары / accessories

PA2A4 (single sided acrylic shelf) A4 (210 x 297)

PPA2A4 (double sided acrylic shelf) A4 (210 x 297)

TZK (kółka / колеса / wheels) -



TZSN, PTZN

tablica informacyjna na nodze

PL Tablica zatrzaskowa wykonana z anodowanego aluminium w profilu 32 mm. Dostępna w wersji jednostronnej lub dwustronnej. Tablica zawiera elastyczną folię antyrefleksyjną z filtrem UV. Rama posiada plastikowe zaokrąglone gło-
wice narożnikowe. Podstawa wykonana ze stali. Do zastosowania wewnątrz
budynku.

доска информационная на ноге

RU Одно- или двусторонняя доска с защёлкивающейся рамкой, из алюми-
ниевого профиля 32 мм, пластиковые уголки. Основание (нога) выполнено
из алюминиевого профиля. Стальная подставка.

infoboard on single leg

EN Infoboards have single or double faced alternatives. Aluminium snap frame
32 mm. Round corners. Aluminium lag and steel base.

2x3 Art. Nr	Poster Size (mm)
jednostronna / односторонняя / single sided	
TZSN/A3	A3 (297 x 420)
TZSN/A2	A2 (420 x 594)
TZSN/A1	A1 (594 x 841)
dwustronna / двусторонняя / double sided	
TZSN/2A3	A3 (297 x 420)
TZSN/2A2	A2 (420 x 594)
TZSN/2A1	A1 (594 x 841)
potrójna / тройная / triple	
PTZN/A4	A4 (210 x 297)
PTZN/A3	A3 (297 x 420)

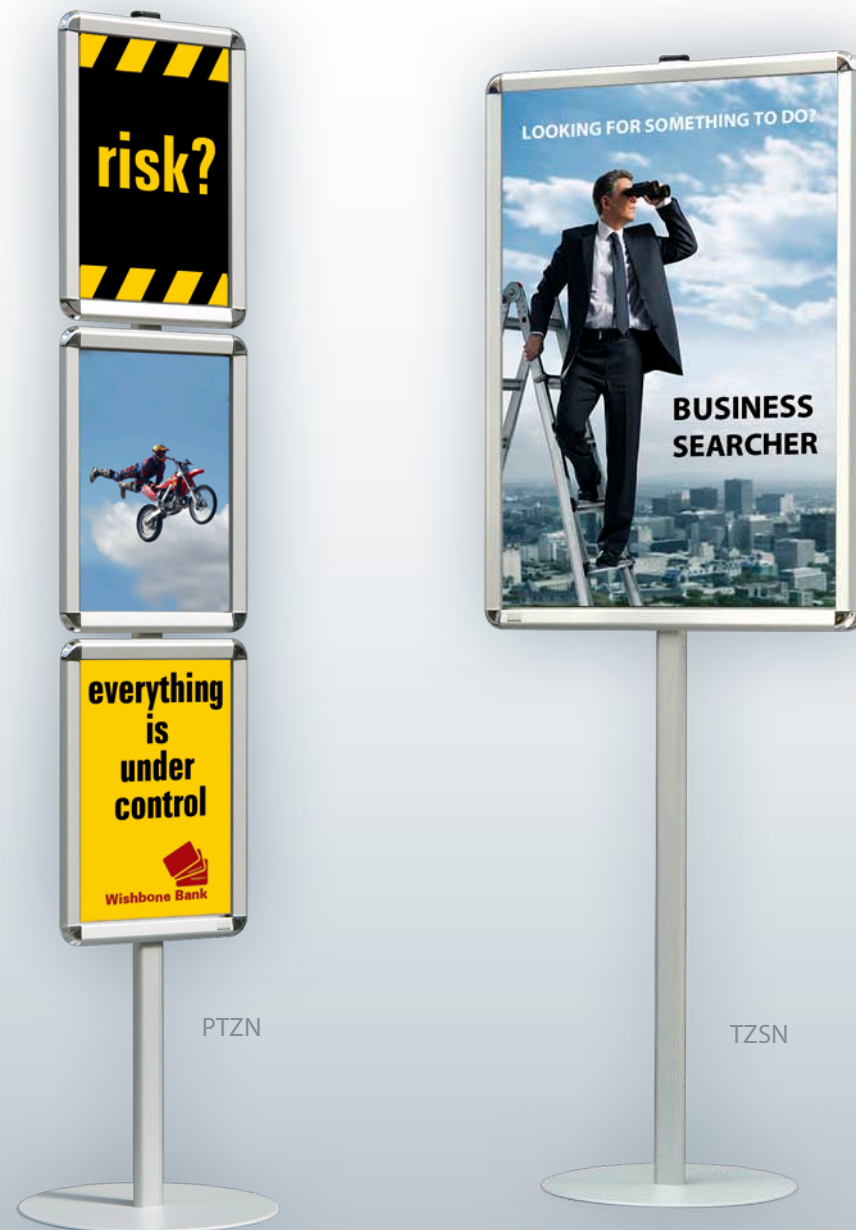



ORB / ERB

stożak do baniera RollEco / RollOn

- (PL) Wykonany z aluminium. Bardzo łatwy i szybki w montażu. Stożak zawiera specjalny mechanizm roll-up, który umożliwia błyskawiczne złożenie i rozłożenie grafiki. Reklama zwijana jest do wnętrza podstawy. Dół baniera mocowany jest za pomocą dwustronnej taśmy samoprzylepnej. Produkt wyposażony jest również w górną listwę zatraskową. Pakowany w torbę. Zestaw nie zawiera baniera.

подставка для баннера RollEco / RollOn

- (RU) Изготовлена из алюминиевого профиля серебристого цвета. Особенность ролл-стендов – рекламная фото панель скручивается в корпус стенда при сборке, что обеспечивает быстрый и легкий монтаж и демонтаж. Нижняя часть баннера крепится на двустороннюю клейкую ленту, а верхняя часть с помощью специальной защелкивающейся панели. В комплект стенда входит сумка-тубус. Комплект не содержит баннер.

RollEco / RollOn banner stand

- (EN) The stand made of aluminium. Elegant and easy in assembly. The stand features a roll-up device for quick display in wind down of the graphics. The banner winds down to the roll inside the base of the stand. The banner's bottom edge is attached with a two side adhesive tape. The stand has also the top clasp bar. Supplied complete with carrier bag. Stand doesn't include a banner.

2x3 Art. Nr Poster Size (mm)

ORB850 85 x 200

ORB1000 100 x 200

ERB850 85 x 200

ERB1000 100 x 200

Polecamy używać do nadruku grafiki: Materiał banerowy blockout (solid - rollup)
 Рекомендуем использовать для печатную графику: Материал «Solid BlockOut» для банеров.
 We advise to use for printing graphics: Solid BlockOut (roll-up banner material).



PSU / DSU / WSU

stojak na broszury

- PL Alumirowy stojak został zaprojektowany tak, aby można było prezentować od 6 do 32 broszur jednocześnie umieszczając je na półkach wykonanych z 4 mm pleksi. Występuje w wersji jedno- i dwustronnej, a także wiszącej. Kółka w opcji. Uwaga: podstawy do samodzielnego montażu.

подставка для брошюр

- RU Подставка для брошюр позволяет демонстрировать от 6 до 32 брошюр одновременно. Одно- или двусторонняя версия. Возможность монтажа дополнительных полок. Полки сделаны из 4 мм акрила, а ножки из алюминиевого профиля.

brochure holders

- EN A brochure holder that is designed to present min 6 max 32 brochures at the same time in the stores, galleries, banks etc. When used with 4 wheels it is easily moved. Single or double faced options are present. Transparent shelves are made of 4 mm acrylic; the legs are made of aluminium.

2x3 Art. Nr	Poster Size (mm)
jednostronna / односторонняя / single sided	
PSU6A4	6 x A4 (210 x 297)
PSU8A4	8 x A4 (210 x 297)
PSU16A4	16 x A4 (210 x 297)
dwustronna / двусторонняя / double sided	
DSU12A4	12 x A4 (210 x 297)
DSU16A4	16 x A4 (210 x 297)
DSU32A4	32 x A4 (210 x 297)
na ścianę / на стене / on the wall	
WSU4A4	4 x A4 (210 x 297)
WSU6A4	6 x A4 (210 x 297)
WSU8A4	8 x A4 (210 x 297)
akcesoria / аксессуары / accessories	
TZK (kółka / колеса / wheels)	



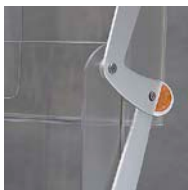

SBM4A4

stojak na broszury MOBILE

- PL Elegancki, przezroczysty stojak na broszury. W dolnej części zawiera miejsce na plakat w formacie A4, a w górnej kieszonki na ulotki w formacie A4. Łatwa wymiana plakatów – wystarczy odchylić tylną ściankę. Idealny do zastosowania w galeriach, w salonach wystawowych. Wykonany z akrylu o grubości 10 mm. W komplecie torba na stojak.

подставка для брошюр MOBILE

- RU Переносная подставка для брошюр. Раскладывается за несколько секунд. Лёгкая в транспортировке. Упакована в сумку.

MOBILE brochure folding stand

- EN Portable brochure holder. Made of aluminium and highly transparent polycarbonate. Durable construction. Easy to transport and to assemble within a few seconds. Supplied complete with carrier bag.

2x3 Art. Nr

Poster Size (mm)

SBM4A4

4 x A4 (210 x 297)



SM2 / SM3 / SM4

stojak na broszury Multiside

- PL 2-stronny, 3-stronny i 4-stronny stojak na solidnej aluminiowej podstawie (wysokość: 160 cm). Półki wykonane zostały z przezroczystego akrylu. Maksymalnie stojak pomieści: do 10 półek [SM2], do 15 półek [SM3], do 20 półek [SM4]. Produkt do samodzielnego złożenia. Półki sprzedawane są oddzielnie.

подставка для брошюр Multiside

- RU Двусторонний, Трехсторонний или Четырехсторонний поворотный стенд на мобильном основании, из анодированного алюминия, высотой – 160 см. Материал полок: прозрачный акрил. Данное основание вмещает: до 10 полок [SM2], до 15 полок [SM3], до 20 полок [SM4]. Продукт для самостоятельной сборки. Полки продаются отдельно.

Multiside brochure stand

- EN 2-sided, 3-sided or 4-sided stand on a solid aluminium pedestal (height: 160 cm). Shelves are made from clear acrylic. The stand will hold: up to 10 shelves [SM2], up to 15 shelves [SM3], up to 20 shelves [SM4]. Self-assembly product. Shelves are sold separately.

SM2 2-stronny / 2-сторонний / 2-sided

akcesoria / аксессуары / accessories

SMPA4 (acrylic shelf)	A4
SMPA5 (acrylic shelf)	A5
SMP1/3A4 (acrylic shelf)	1/3 A4

SM3 3-stronny / 3-сторонний / 3-sided

akcesoria / аксессуары / accessories

SMPA4 (acrylic shelf)	A4
SMPA5 (acrylic shelf)	A5
SMP1/3A4 (acrylic shelf)	1/3 A4

SM4 3-stronny / 3-сторонний / 3-sided

akcesoria / аксессуары / accessories

SMPA4 (acrylic shelf)	A4
SMPA5 (acrylic shelf)	A5
SMP1/3A4 (acrylic shelf)	1/3 A4



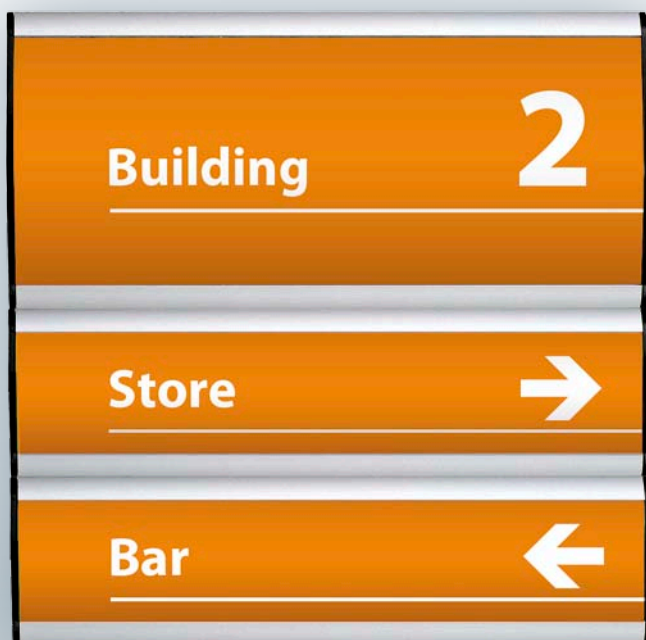

TCW

tabliczka ścienna Convex

(PL) Aluminiowy, anodowany profil. Umieszczana w środku informacja zabezpieczana jest folią antyrefleksyjną. Tabliczkę mocuje się do ściany za pomocą paszków dwustronnej taśmy klejącej (dołączone do każdej tabliczki). W komplecie przysawka umożliwia podniesienie folii zabezpieczającej w celu szybkiej i łatwej wymiany informacji. Przeznaczona do użytku wewnątrz budynku.

табличка настенная Convex

(RU) Алюминий, анодированный профиль. Расположенная в середине информация защищена антибликовой плёнкой. Доска прикреплена к стене при помощи двухсторонней липкой ленты (прилагается к каждой доске). В комплекте идёт с присоской, которая даёт возможность поднимать защитную плёнку для быстрого и легкого обмена информацией. Предназначены для использования внутри помещений.

Convex wall plate

(EN) Aluminium profile, cold anodized. Information which is placed inside, is protected with anti-reflective film. The plate is fixed to the wall with a two-sided self-adhesive tape (attached to each plate). The set includes suction cup allowing to lift the protective film in order to quickly replace the information sheet. Intended for indoor use.

2x3 Art. Nr	Poster size (cm)
TCW1450	148x500
TCW7450	74x500
TCW5235	52x350
TCW1035	105x350
TCW1430	148x300
TCWA6	105x148
TCWA5	148x210
TCW5215	52x150
TCW1030	105x300
SSP	Ø 30



SSP



TZW

tabliczka informacyjna przydrzwiowa zatraskowa

PL Tabliczka składa się z dwóch aluminiowych, anodowanych profili o szerokości 25 mm, wykończonych czarnymi zaślepkami. Wbudowany system zatraskowy OWZ (Otwórz-Włóż-Zamknij). Informacja chroniona jest dzięki elastycznej folii antyrefleksyjnej z filtrem UV. Tylną ściankę wykonano ze specjalnego, trwałego materiału, odpornego na pęknięcia. Przeznaczona do użytku wewnątrz budynku. W komplecie elementy montażowe.

дверная информационная табличка

RU Состоит из двух алюминиевых профилей шириной 25 мм с чёрными заглушками по краям. Анодированный профиль. Реклама обеспечена дополнительно эластичной антирефлективной пленкой с фильтром UV толщиной 0,5 мм. Задняя стена выполнена из специального материала, стойкого к трещинам. Предназначенная для внешнего или внутреннего использования. Комплектация: монтажный набор.

snap door sign

EN 2-sided, 3-sided or 4-sided stand on a solid aluminium pedestal (height: 160 cm). Shelves are made from clear acrylic. The stand will hold: up to 10 shelves [SM2], up to 15 shelves [SM3], up to 20 shelves [SM4]. Shelves are sold separately.

2x3 Art. Nr	Poster size (cm)
TZW5014	148 x 50
TZWA6	A6 (148 x 105)
TZW1029	297 x 105
TZWA5	A5 (210 x 148)
TZWA4	A4 (297 x 210)
TZW14	148 x 148
TZW75	750 x 148
TZW45	500 x 400



Nie znalazłeś czego potrzebujesz? Zadzwoń **801 23 00 23** lub napisz do nas: info@2x3.pl
Не нашли нужный Вам продукт? Свяжитесь с нами пожалуйста: info@2x3.pl
Haven't found what you need? Please contact us by email: info@2x3.pl

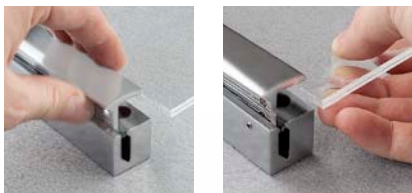

TIS

tabliczka informacyjna przydrzwiowa Satin

- PL Tabliczka składająca się z jednego lub dwóch profili aluminiowych (satyna) oraz 2 arkuszy pleksi (o grubości 2 mm każdy), pomiędzy które wsuwa się arkusz z informacją. Do użytku wewnętrznego. W komplecie elementy montażowe.

табличка информационная дверная Satin

- RU Табличка состоит из одного или двух держателей (сатиновый алюминий) и двух листов оргстекла (каждый толщиной 2 мм), между которыми вставляется информация. Примечание: для внутреннего использования. Комплектация: крепежные элементы.

Satin door-side Information board

- EN A plate consisting of one or two aluminium (satin) profiles and 2 plexiglass sheets (each one 2 mm thick), between which a sheet with an information is inserted. For indoor use. Includes mounting set.

2x3 Art. Nr	Poster size (cm)
TIS19	190x190
TISA5V	A5 portrait (V)
TISA4V	A4 portrait (V)
TISA3V	A3 portrait (V)



MH

stojak na menu Swing Wing

- PL Dwustronny pionowy holder z akrylową kieszenią oraz podstawką z anodowanego aluminium. Łączna grubość arkuszy możliwych do umieszczenia w kieszeni to 1-4 mm.

подставка для меню Swing Wing

- RU Двусторонний вертикальный держатель с карманом из акрила и основанием, выполненным из анодированного алюминия. Толщина рекламной вставки должна быть 1-4 мм.

Swing Wing menu holder

- EN Classy menu holders with clear acrylic pocket and stylish silver anodised aluminium base. The thickness varies between 1-4 mm.

2x3 Art. Nr	Poster size (cm)
MH/A7	A7 (74 x 105)
MH/A6	A6 (105 x 148)
MH/A5	A5 (148 x 210)
MH/A4	A4 (210 x 297)

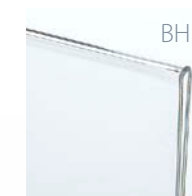
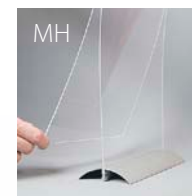

BHL

stojak informacyjny kątowy typu L

- PL Stabilny stojak na ulotkę w kształcie litery L, wykonany z przezroczystej pleksi.

информационная подставка типа L

- RU Подставка из прозрачного оргстекла. Продукт имеет форму буквы L.

angled leaflet holder

- EN High resistant transparent clear document holder.

2x3 Art. Nr	Poster Size (mm)
pionowy / вертикальный / vertical	
BHL/A6V	A6 (105 x 148)
BHL/A5V	A5 (148 x 210)
BHL/A4V	A4 (210 x 297)
poziomy / горизонтальный / horizontal	
BHL/A6H	A6 (105 x 148)
BHL/A5H	A5 (148 x 210)



Nie znalazłeś czego potrzebujesz? Zadzwoń **801 23 00 23** lub napisz do nas: info@2x3.pl
 Не нашли нужный Вам продукт? Свяжитесь с нами пожалуйста: info@2x3.pl
 Haven't found what you need? Please contact us by email: info@2x3.pl

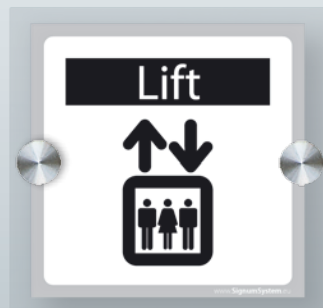
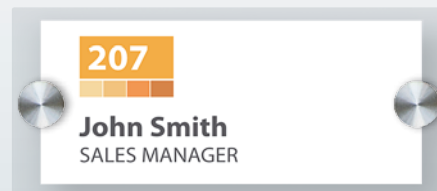
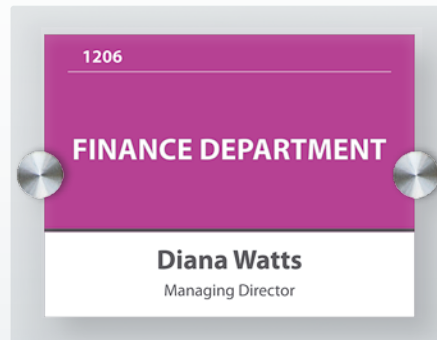
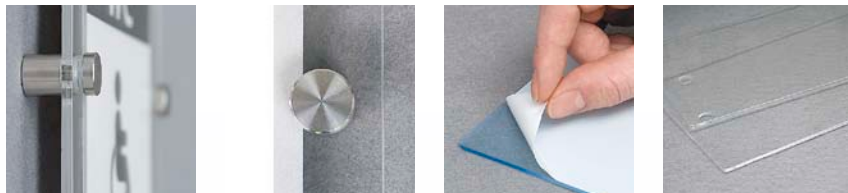

TDW15

Piktogramy / Пиктограмма / Pictograms:



TDW

tablica informacyjna przydrzwiowa EuroPLEX

Składa się z dwóch płyt wykonanych z przezroczystej pleksi. Na krótszych bokach tabliczki znajdują się dekoracyjne śruby ze stali nierdzewnej, które nadają jej elegancki i nowoczesny wygląd oraz zabezpieczają informację znajdującą się w środku. Przeznaczona do użytku wewnątrz budynku. W komplecie elementy montażowe.

информационная дверная табличка EuroPLEX

Состоит из двух прозрачных пластин из оргстекла. На коротких сторонах таблички расположены декоративные болты из нержавеющей стали, которые придают ей элегантный и современный вид, и тем самым защищают информацию, которая находится, в центре. Предназначена только для внутреннего использования. Комплектация: монтажный набор.

EuroPLEX door sign

Consist of two plexiglass plates, between which a sheet with an information is inserted. For indoor use. Includes mounting set.

2x3 Art. Nr	Size (cm)
TDWA6/2	190 x 95 din 1/2A6
TDWA6	190 x 145 din A6
TDW15*	190 x 190
TDWA5	250 x 190 din A5
TDWA4	340 x 250 din A4

*w zestawie również z piktogramem / в наборе с пиктограммой / set includes one pictogram

Nie znalazłeś czego potrzebujesz? Zadzwoń **801 23 00 23** lub napisz do nas: info@2x3.pl
 Не нашли нужный Вам продукт? Свяжитесь с нами пожалуйста: info@2x3.pl
 Haven't found what you need? Please contact us by email: info@2x3.pl



O

oprawa PET samoprzylepna

(PL) Wykonana z przezroczystego PET o wysokiej odporności. Mocowana do ściany za pomocą dwustronnej taśmy klejącej.

самоклеющаяся обложка

(RU) Обложка из прозрачного материала высокой стойкости (ПЭТФ). Крепится к стене с помощью двусторонней клейкой ленты.

self-adhesive PET frame

(EN) The frame is made from the transparent PET with high resistance. Fixed to the wall with a two-sided self-adhesive tape.

2x3 Art. Nr	Poster size	Thickness (mm)
ODA4V	A4 – vertical [type D]	0,50
OCA4V	A4 – vertical [type C]	0,50
OUA4V	A4 – vertical [type U]	1,00

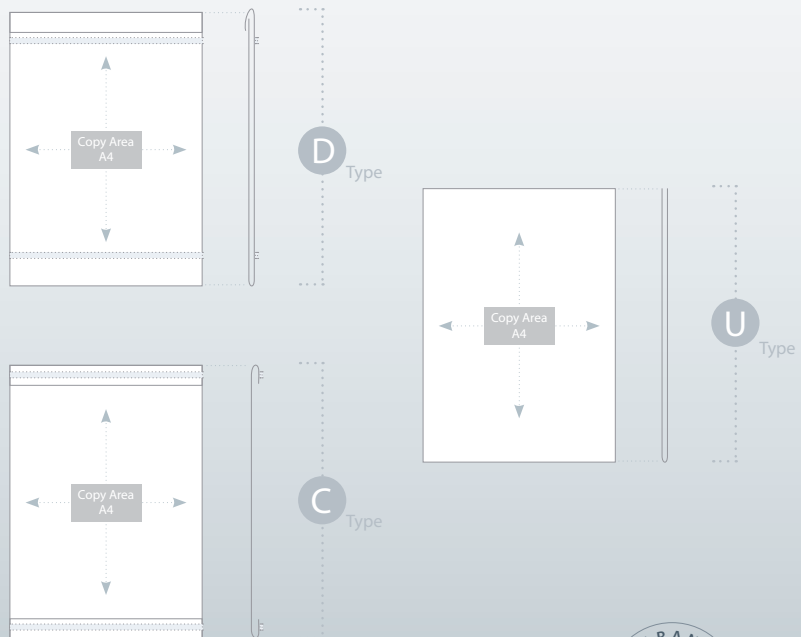

ODA4V [type D]



OCA4V [type C]



OUA4V [type U]

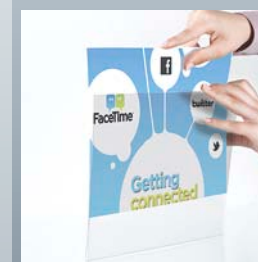
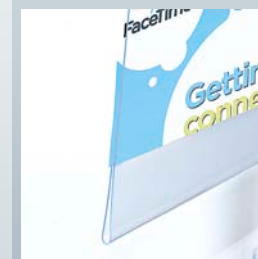
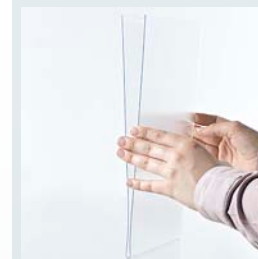

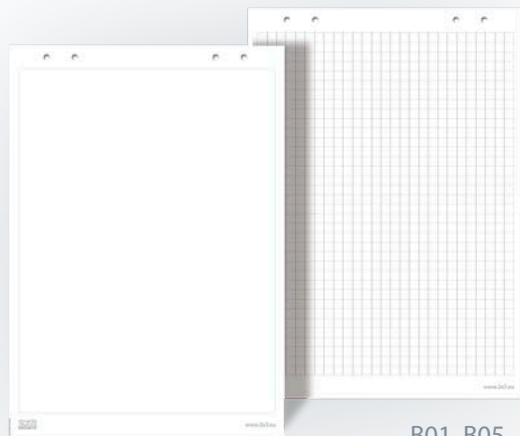

B02, B04

Wymiar | Размер | Size: 60 x 90 cm
Rodzaj | Тип | Type:
gładki | гладкие | plain

B01, B05

Wymiar | Размер | Size: 60 x 90 cm
Rodzaj | Тип | Type:
w kratkę | в клетку | grid line

TFUB



2 regulowane haki.
2 регулируемых держателя.
2 adjustable hitches.

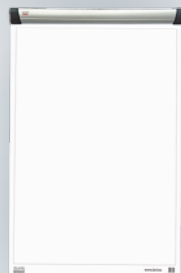

AS111



B01, B02, B04, B05

- PL blok 30-kartkowy A1 lub 20-kartkowy EURO
- RU блок 30 листов A1 или 20 листов EURO
- EN 30 Sheet pads A1 or 20 Sheet pads EURO

2x3 Art. Nr	Format (cm)	Pack
w kratkę в клетку gridded		
B01	A1 (58 x 83)	30
B05	EURO (66 x 99)	20
gładki гладкие plain		
B02	A1 (58 x 83)	30
B04	EURO (66 x 99)	20

TFUB

magnetyczny uchwyt do bloku

- PL Posiada dwa regulowane haki do mocowania bloków.

магнитный держатель для блокнотов

- RU Имеет два регулируемых держателя для крепления блокнота.

magnetic holder of flipchart pads

- EN Two adjustable hitches for pads.

2x3 Art. Nr	Size (cm)
TFUB	66,3 x 5,9 x 3,5



AS111

zestaw startowy do powierzchni suchocieralnych

- PL 4 markery, holder magnetyczny do markerów, płyn czyszczący 200 ml, czyścik magnetyczny, wymienne filce oraz magnesy (10 x 20 mm).

стартовый комплект для сухостираемой поверхности

- RU 4 маркера, магнитный держатель для маркеров, чистящая жидкость 200 мл, магнитный стиратель и 10 сменных вкладышей, магниты (10 x 20 мм).

starter kit for dry-wipe boards

- EN 4 markers, magnetic holder for markers, cleaning liquid 200 ml, magnetic eraser, extra felt pads, magnets (10 x 20 mm).

AM

PL magnesy

RU МАГНИТЫ ДЛЯ ДОСОК

EN magnets

2x3 Art. Nr	Diameter	Pack
AM120	ø 25 mm	10
AM130	ø 30 mm	10
AM140	ø 40 mm	10

AS101

symbole magnetyczne

PL Wykonane z folii magnetycznej. Komplet zawiera 4 arkusze (317 znaków).

МАГНИТНЫЕ СИМВОЛЫ

RU Сделаны из магнитной плёнки. В комплекте 4 листа (307 знаков).

magnetic symbols

EN Made of special magnetic foil. 307 pcs in 4 sheets.

AS103

paski magnetyczne

PL Wykonane z folii magnetycznej. Komplet zawiera 4 paski (60 x 0,9 cm).

МАГНИТНЫЕ ЛИНИИ

RU Сделаны из магнитной плёнки. В комплекте 4 линии (60 x 0,9 см).

coloured magnetic strips

EN Made of special magnetic foil. The set includes 4 pcs (60 cm long).

A002, A003

PL pinezki do tablic

RU КНОПКИ ДЛЯ ДОСОК

EN push-pins

2x3 Art. Nr	Pack
A002	30
A003	30



AM120

AM130

AM140

AS103



AS101

A002
Rodzaj | Тип | Type:
bezczulki | бочки | barrels



A003
Rodzaj | Тип | Type:
flagi | флаги | flags





AS105
200 ml

do markerów permanentnych
для постоянных маркеров
for permanent markers



AS107
200 ml
FORTE



AS131
500 ml

AS125, AS123

- PL czyścik magnetyczny DUO / wkłady filcowe
- RU стиратель магнитный DUO / вкладыши
- EN DUO dry-wipe eraser / felt pads

2x3 Art. Nr	Size (cm)	Pack
AS125	15 × 6,2 × 3	1
AS123	15 × 6,2 × 0,2	10

AS122, AS123

- PL czyścik magnetyczny SLIM / wkłady filcowe
- RU стиратель магнитный SLIM / вкладыши
- EN SLIM dry-wipe eraser / felt pads

2x3 Art. Nr	Pack
AS122	1
AS123	10

AS105, AS107, AS131

- PL płyn czyszczący do powierzchni suchostieralnej
- RU чистящая жидкость для сухостираемой поверхности
- EN cleaning liquid for whiteboards

2x3 Art. Nr	Volume (ml)
AS105	200
AS107	200
AS131	500

AS104

- PL markery suchościernalne
- RU маркеры для досок
- EN dry-wipe markers

2x3 Art. Nr	Pack
AS104	4
AS104 OZ czarny, черный, black	15



AS117

- PL markery do bloków
- RU маркеры для блоков
- EN flipchart markers

2x3 Art. Nr	Pack
AS117	4



AS143

- PL markery multiboard
- RU маркеры multiboard
- EN multiboard markers

2x3 Art. Nr	color / type	Pack
AS141	white	1
AS142	black	1
AS143	fluorescent	4



AS127, AS128

- PL holdery na markery: CLASSIC, ERGO
- RU держатель для маркеров: CLASSIC, ERGO
- EN magnetic markers holders: CLASSIC, ERGO



AS104



AS117



AS143

pionowy | вертикальный | vertical

AS127
CLASSIC



poziomy | горизонтальный | horizontal

AS128
ERGO





AS134 / AS135 / AS136



AS134, AS135, AS136

- PL ramka magnetyczna z folią PCV
- RU магнитная рамка с плёнкой PVC
- EN magnetic frame with PVC foil

2x3 Art. Nr	Pack
AS134	1
AS135	1
AS136	1



AS137
AS138

AS137, AS138

- PL listwa magnetyczna
- RU магнитная планка
- EN magnetic rail

2x3 Art. Nr	Size (cm)	Pack
AS137	5 x 50	1
AS138	5 x 100	1



STP001
Rodzaj | Тип | Type:
miesięczny | месячный | monthly

STP002
Rodzaj | Тип | Type:
roczny | годово́й | yearly

STP003
Rodzaj | Тип | Type:
tygodniowy | недельный | weekly



STP001, STP002, STP003

- PL szyldy do planerów z folii samoprzylepnej
- RU самоклеющиеся наклейки из плёнки
- EN signs for planners printed on self-adhesive foil

2x3 Art. Nr	Pack
STP001	1
STP002	1
STP003	1

przyjazna szkoła

Ⓜ Unikatowa linia produktów skierowanych do szkół i na rynek edukacyjny. W szerokiej ofercie produktów i akcesoriów każdy odnajdzie niezbędne narzędzia do codziennej pracy. Estetyka i funkcjonalność linii Education Boards skutecznie pomaga w przekazywaniu wiedzy na poszczególnych szczeblach edukacji.

Główne zalety:

- wysoka jakość produktów
- estetyka wykonania
- wysokie bezpieczeństwo użytkowania
- szeroka oferta produktowa

дружественная школа

Ⓜ Уникальная линия продуктов, направленных на школы и на общеобразовательный рынок. В широком предложении продуктов и аксессуаров каждый найдёт необходимые инструменты для ежедневной работы. Эстетика и функциональность линии Education Boards эффективно помогает при передачи знания на соответствующих уровнях образования.

Главные преимущества:

- высокое качество изделий
- эстетическое исполнение
- высокая безопасность пользования
- широкое предложение по продуктам

friendly school

Ⓜ A unique line of products for schools and the education market. The wide range of products and accessories that everyone finds as the necessary tools for daily work. Aesthetics and functionality of Education Boards line effectively help in transferring knowledge to different levels of education.

Advantages:

- high quality products
- aesthetic look
- high operational safety
- a wide range of products



ST

tablica w systemie kolumnowym

- PL System kolumnowy przesuwu niezależnego umożliwia dowolne przesuwanie tablic w pionie niezależnie względem siebie. Każda z tablic wyposażona jest w półkę. Standardowa wysokość kolumny wynosi 265 cm.

академические доски

- RU Колонная система делает возможным передвижение досок в вертикали независимо друг от друга. Каждая доска имеет полку на всей ширине. Стандартная высота колонны выносит 265 см.

vertically sliding boards

- EN In double column the two boards move independently. Alternatively: two or three boards can be placed alongside each other. Columns from ceiling to floor (standard length of column 265 cm).



	2x3 Art. Nr	Size (cm)*	Surface
C	STSK1220P3	200 x 120	■ / □
C	STKK1220P3	200 x 120	■ / ■
C	STSS1220P3	200 x 120	□ / □
C	STSK1225P3	250 x 120	■ / □
C	STKK1225P3	250 x 120	■ / ■
C	STSS1225P3	250 x 120	□ / □
C	STSK1230P3	300 x 120	■ / □
C	STKK1230P3	300 x 120	■ / ■
C	STSS1230P3	300 x 120	□ / □
L	STSK1220	200 x 120	■ / □
L	STKK1220	200 x 120	■ / ■
L	STSS1220	200 x 120	□ / □
L	STSK1225	250 x 120	■ / □
L	STKK1225	250 x 120	■ / ■
L	STSS1225	250 x 120	□ / □
L	STSK1230	300 x 120	■ / □
L	STKK1230	300 x 120	■ / ■
L	STSS1230	300 x 120	□ / □

* rozmiar jednej tablicy / размер одной доски / size of one board

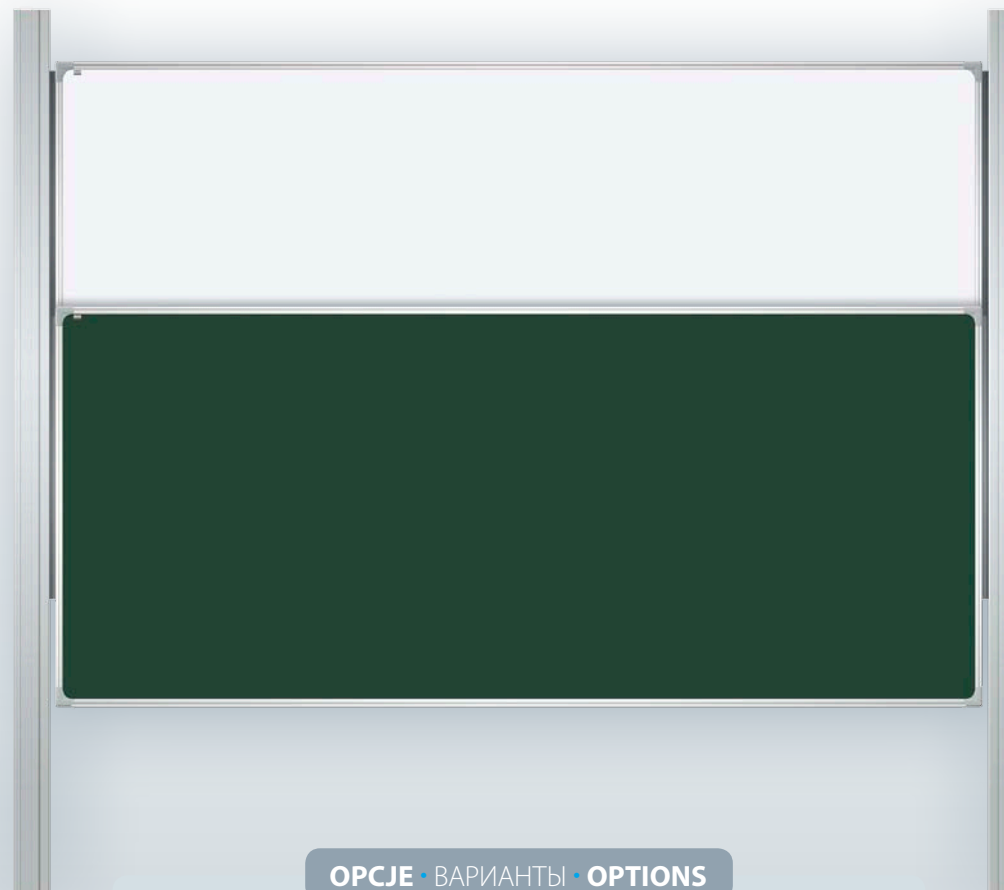

OPCJE • ВАРИАНТЫ • OPTIONS

Istnieje możliwość produkcji tablic z nadrukiem (linie lub kratka).
Существует возможность производить доски с печатью линии или клетки.
There is a possibility of producing boards with a print (lines or grid).

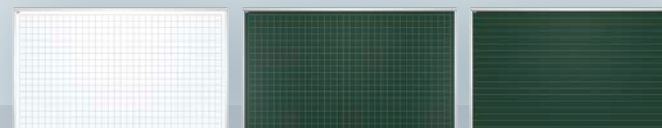

na powierzchni ceramicznej
на керамическую поверхность
for the ceramic surface



ULEPSZONY • УЛУЧШЕННЫЙ • IMPROVED

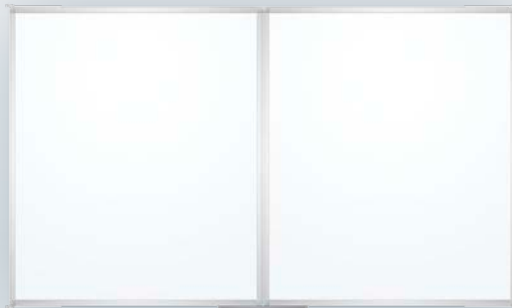

OPCJE • ВАРИАНТЫ • OPTIONS

Istnieje możliwość produkcji tablic z nadrukiem (linie lub kratka).
 Существует возможность производить доски с печатью линии или клетку.
 There is a possibility of producing boards with a print (lines or grid).

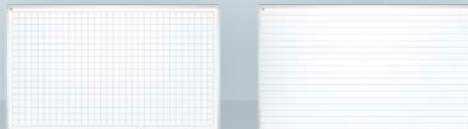

TRS

tablica rozkładana suchościernalna

- PL Tablica rozkładana, suchościernalna, z powierzchnią lakierowaną lub ceramiczną o właściwościach magnetycznych. Rama wykonana z profilu aluminiowego wykończona popielatymi narożnikami. Tył tablicy wzmocniono blachą ocynkowaną, która zapewnia jej stabilność i chroni przed wilgocią oraz wygięciem. Wygodna półka o długości 30 cm. W zestawie elementy mocujące.

доска магнитно-маркерная сухостираемая раскладная

- RU Износостойкая поверхность для письма сухостираемыми маркерами и прикрепления информации магнитами. Возможна поставка доски с керамической поверхностью. Массивная рамка из анодированного алюминия с пластмассовыми уголками. С обратной стороны доска дополнительно укреплена оцинкованным листом. Полка для маркера (30 см). В комплекте крепежные элементы.

magnetic folding whiteboard

- EN Choice of three surfaces: lacquered steel and ceramic steel. Aluminium frame, silver finished (anodised). Zinc steel backing. Pen tray 30 cm. Mounting set included.

	2x3 Art. Nr	Size (A x B/C) (cm)
L	TRS1710	170 x 100/340
C	TRS1710P3	170 x 100/340

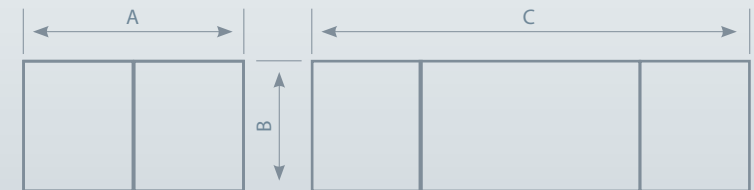

na powierzchnię lakierowaną
 на лакированную поверхность
 for the lacquered surface



na powierzchnię ceramiczną
 на керамическую поверхность
 for the ceramic surface

TRK

tablica rozkładana kredowa magnetyczna

PL Tablica rozkładana, kredowa zielona, z powierzchnią lakierowaną lub ceramiczną o właściwościach magnetycznych. Rama wykonana z profilu aluminiowego wykończona popielatymi narożnikami. Tył tablicy wzmocniono blachą ocynkowaną, która zapewnia jej stabilność i chroni przed wilgocią oraz wyginaniem. Wygodna półka o długości 30 cm. W zestawie elementy mocujące.

доска для мела магнитная раскладная

RU Износостойкая поверхность зеленого цвета для письма мелом и прикрепления информации магнитами. Возможна поставка доски с керамической поверхностью. Массивная рама из анодированного алюминия с пластмассовыми уголками. С обратной стороны доска дополнительно укреплена оцинкованным листом. Полка для маркера (30 см). В комплекте крепежные элементы.

magnetic folding chalkboard

EN Surface for chalk. Choice of green lacquered steel or ceramic steel. Aluminium frame, silver finished (anodised). Zinc steel backing. Pen tray 30 cm. Mounting set included.

2x3 Art. Nr	Size (A x B/C) (cm)
L TRK1710	170 x 100/340
C TRK1710P3	170 x 100/340



na powierzchnię lakierowaną
на лакированную поверхность
for the lacquered surface



na powierzchnię ceramiczną
на керамическую поверхность
for the ceramic surface



ULEPSZONY • УЛУЧШЕННЫЙ • IMPROVED

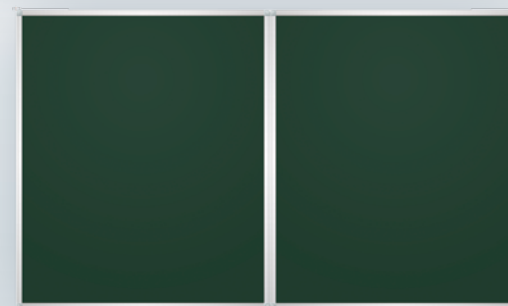
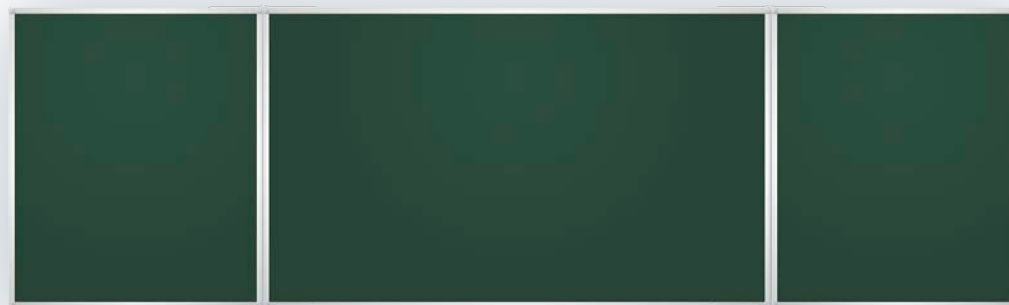

OPCJE • ВАРИАНТЫ • OPTIONS

Istnieje możliwość produkcji tablic z nadrukiem (linie lub kratka).
Существует возможность производить доски с печатью линии или клетку.
There is a possibility of producing boards with a print (lines or grid).





TOS

tablica obrotowa suchościernalno-magnetyczna

(PL) Dwustronna obrotowa tablica suchościernalna. Powierzchnia lakierowana lub ceramiczna o właściwościach magnetycznych. Aluminiowa, solidna konstrukcja zapewnia stabilność produktu. Tablicę można obracać wokół poziomej osi o 360°. Istnieje możliwość zablokowania jej w dowolnej pozycji, przy użyciu pokrętki bocznej. Podstawa jezdna wyposażona jest w kółka z systemem blokującym. Półka na markery. W zestawie elementy mocujące.

доска вращающаяся магнитно-маркерная сухостираемая

(RU) Износостойкая поверхность для письма сухостираемыми маркерами и прикрепления информации магнитами. Возможна поставка доски с керамической поверхностью. Доска двусторонняя, возможность поворота доски на 360°. Рукоятка для фиксации доски под нужным углом. Стильная подставка на колесиках с механизмом фиксации. Полка на маркеры. В комплекте крепежные элементы.

pivoting magnetic whiteboard

(EN) Double sided reversible board. Choice of three surfaces: dry wipe lacquered steel and ceramic steel. Aluminium mobile stand. Four lockable castors. Pen tray for markers. Set includes mounting kit.

	2x3 Art. Nr	Size (cm)
L	TOS1710	170 x 100
C	TOS1710P3	170 x 100



na powierzchnię lakierowaną
на лакированную поверхность
for the lacquered surface

na powierzchnię ceramiczną
на керамическую поверхность
for the ceramic surface

TOK

tablica obrotowa kredowa magnetyczna

PL Dwustronna obrotowa tablica zielona. Powierzchnia lakierowana lub ceramiczna o właściwościach magnetycznych. Aluminiowa, solidna konstrukcja zapewnia stabilność produktu. Tablicę można obracać wokół poziomej osi o 360°. Istnieje możliwość zablokowania jej w dowolnej pozycji, przy użyciu pokrętki bocznej. Podstawa jezdna wyposażona jest w kółka z systemem blokującym. Półka na całej szerokości. W zestawie elementy mocujące.

доска меловая оборотно-мобильная

RU Двусторонняя зеленая оборотно-мобильная доска. Лакированная или керамическая поверхность с магнитными свойствами. Алюминиевая, добротная конструкция гарантирует стабильность изделия. Доска двусторонняя, возможность поворота доски на 360°. Рукоятка для фиксации доски под нужным углом. Стильная подставка на колесиках с механизмом фиксации. Полка для мела на всю длину доски. В комплекте крепежные элементы.

pivoting magnetic chalkboard

EN Double sided reversible board. Choice of two surfaces: green lacquered steel and ceramic steel. Aluminium mobile stand. Four lockable castors. Pen tray (in full width of board). Set includes mounting kit.



	2x3 Art. Nr	Size (cm)
L	TOK1710	170 x 100
C	TOK1710P3	170 x 100



na powierzchnię lakierowaną
на лакированную поверхность
for the lacquered surface



na powierzchnię ceramiczną
на керамическую поверхность
for the ceramic surface



AC 045

TAS, TAK

tablica akademicka GTO15

(PL) Wyjątkowa tablica kredowa lub suchościernalna o powierzchni magnetycznej lakierowanej lub ceramicznej. Długość tablicy sięga aż 5 metrów. Rama wykonana z profilu aluminiowego GTO15, wykończona popielatymi narożnikami. Półka na całej szerokości tablicy. Solidna, a zarazem lekka konstrukcja (mimo dużych gabarytów) w technologii plastra miodu. Idealnie równa powierzchnia dzięki użyciu technologii HotMelt. Tył tablicy wzmocniono blachą ocynkowaną. W zestawie elementy mocujące.

академическая доска GTO15

(RU) Уникальная меловая или сухостираемая доска с магнитной поверхностью лакированной или керамической, размеры которых достигают до 5 м. Рамка изготовленная из алюминиевого профиля GTO15 с серыми уголками. Полка по всей ширине рамы. Прочная, но одновременно и легкая конструкция (несмотря на большие размеры), использующая сотовую технологию. Идеально ровная поверхность с использованием технологии HotMelt. Задняя сторона доски усилена оцинкованной сталью. В комплекте крепежные элементы.

academic board GTO15

(EN) Writing boards. Width reaches up to 5 meters! Chalk or dry-erase board with magnetic-lacquered or ceramic surface. Elegant anodized aluminium GTO frame and plastic grey corners. Shelf along the whole width of the board. Despite its large size, distinguished by light-weight and rigid construction, thanks to the honeycomb structure of support plate. Perfectly flat surface through the hot-melt adhesive technology. Back side of the board strengthened with a tinned plate. Mounting set included.



na powierzchnię lakierowaną
на лакированную поверхность
for the lacquered surface



na powierzchnię ceramiczną
на керамическую поверхность
for the ceramic surface



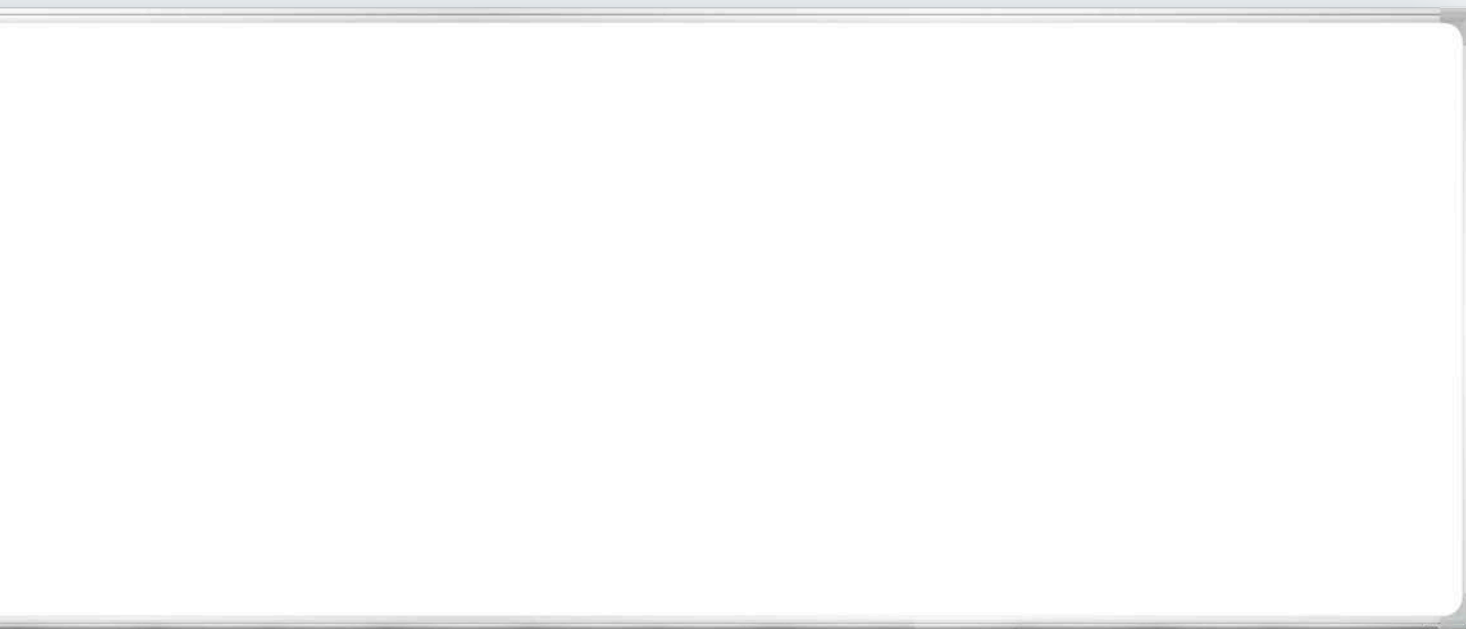

tablica biała / белая доска / white board

	2x3 Art. Nr	Surface	Size (cm)
L	TAS1230	□	120 x 300
L	TAS1235	□	120 x 350
L	TAS1240	□	120 x 400
L	TAS1245	□	120 x 450
L	TAS1250	□	120 x 500
C	TAS1230P3	□	120 x 300
C	TAS1235P3	□	120 x 350
C	TAS1240P3	□	120 x 400
C	TAS1245P3	□	120 x 450
C	TAS1250P3	□	120 x 500

tablica zielona / зеленая доска / green board

	2x3 Art. Nr	Surface	Size (cm)
L	TAK1230	■	120 x 300
L	TAK1235	■	120 x 350
L	TAK1240	■	120 x 400
L	TAK1245	■	120 x 450
L	TAK1250	■	120 x 500
C	TAK1230P3	■	120 x 300
C	TAK1235P3	■	120 x 350
C	TAK1240P3	■	120 x 400
C	TAK1245P3	■	120 x 450
C	TAK1250P3	■	120 x 500

OPCJE • ВАРИАНТЫ • OPTIONS

Istnieje możliwość produkcji tablic z nadrukiem (linie lub kratka).
Существует возможность производить доски с печатью линии или клетку.
There is a possibility of producing boards with a print (lines or grid).





TSF

tablica suchościeralno-magnetyczna GTO

- (PL) Tablica biała suchościeralna o powierzchni magnetycznej ceramicznej. Rama wykonana z profilu aluminiowego w kolorze srebrnym, wykończona eleganckimi, popielatymi narożnikami. Tył tablicy wzmocniono blachą ocynkowaną, aby zapewnić jej stabilność, chroniąc przed wilgocią oraz wyginaniem. Dodatkowo produkt wyposażony jest w wygodną półkę o długości 30 cm, która zmieści wszelkiego rodzaju przybory niezbędne podczas prezentacji. Wyjątkowo łatwa i szybka w montażu. Istnieje możliwość zawieszenia tablicy zarówno w pionie jak i w poziomie. W zestawie: marker, 3 magnesy i elementy mocujące.

керамическая доска в рамке GTO

- (RU) Керамическая поверхность для письма сухостираемыми маркерами и прикрепления информации магнитами. На керамическую поверхность предоставляется пожизненная гарантия. Рамка из анодированного алюминия с пластмассовыми уголками. Полка для маркеров 30 см. Доски размером от 100 x 150 до 120 x 240 см дополнительно укреплены с обратной стороны оцинкованным стальным листом. В комплекте: подарочные маркер, 3 магнита и крепежные элементы.

whiteboard in aluminum frame GTO

- (EN) Ceramic steel surface. Aluminium anodised frame. Plastic corners. Pen tray 30 cm. Boards with magnetic surface (100 x 150 cm and bigger) have steel backing. The set included: marker pen, 3 magnets and mounting set.

	2x3 Art. Nr	Size (cm)
C	TSF8510P3	100 x 85
C	TSF1710P3	170 x 100



na powierzchnię ceramiczną
на керамическую поверхность
for the ceramic surface

TSU

tablica suchościeralno-magnetyczna UKF

- PL Tablica biała suchościeralna o powierzchni magnetycznej lakierowanej. Rama wykonana z profilu aluminiowego w kolorze srebrnym, wykończona eleganckimi, popielatymi narożnikami. Dodatkowo produkt posiada wygodną półkę o długości 30 cm. W zestawie elementy mocujące.

доска магнитно-маркерная в рамке UKF

- RU Лакированная поверхность для письма сухостираемыми маркерами и прикрепления информации магнитами. Рамка из анодированного алюминия с пластмассовыми уголками. Полка для маркеров 30 см. В комплекте крепежные элементы.

whiteboard in aluminum frame UKF

- EN Surfaces: drywipe, lacquered steel. Aluminium frame, silver finished (anodised). Plastic corners. Pen tray 30 cm. Mounting set included.



	2x3 Art. Nr	Size (cm)
L	TSU8510	100 x 85
L	TSU1710	170 x 100



na powierzchnię lakierowaną
на лакированную поверхность
for the lacquered surface



AC 045

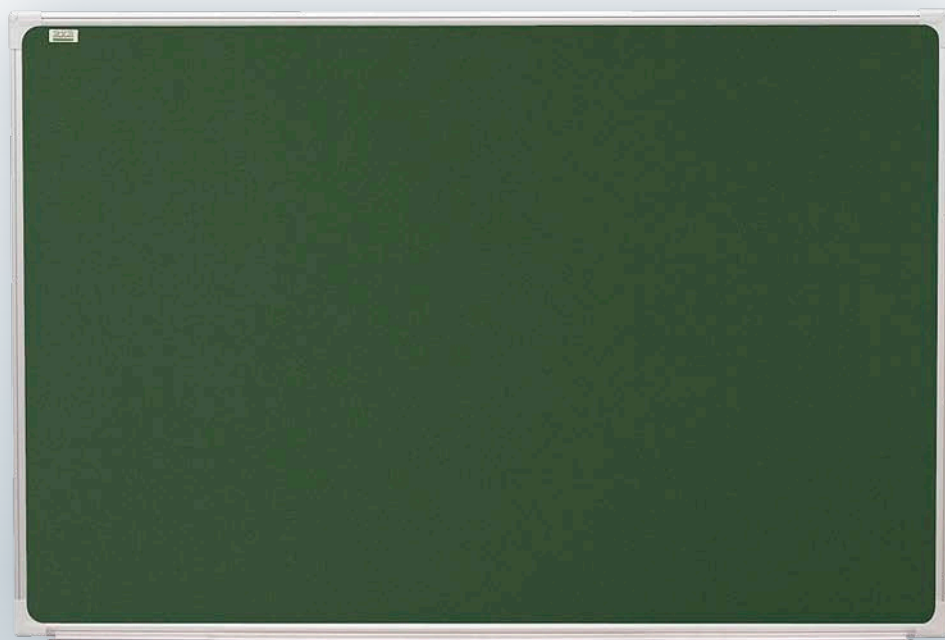

TKF

tablica kredowa magnetyczna GTO

- PL Tablica kredowa zielona z powierzchnią ceramiczną o właściwościach magnetycznych. Rama wykonana z profilu aluminiowego w kolorze srebrnym, wykończona eleganckimi, popielatymi narożnikami. Dodatkowo produkt wyposażony jest w wygodną półkę na całej szerokości, która zmieści wszelkiego rodzaju przybory niezbędne podczas prezentacji. Tył tablicy wzmocniono blachą ocynkowaną, aby zapewnić jej stabilność, chroniąc przed wilgocią oraz wyginaniem. W zestawie elementy mocujące.

керамическая доска для мела в рамке GTO

- RU Износостойкая поверхность зеленого цвета для письма мелом и прикрепления информации магнитами. Рамка из анодированного алюминия с пластмассовыми уголками. Полка для мела на всю длину доски. Доски размером от 100 x 150 см до 100 x 240 см с обратной стороны дополнительно укреплены оцинкованным листом. В комплекте крепежные элементы.

magnetic chalkboard GTO

- EN Ceramic steel. Aluminium frame, silver finished (anodised). Pen tray (in full width of board). Mounting set included.

	2x3 Art. Nr	Size (cm)
C	TKF8510P3	100 x 85
C	TKF1710P3	170 x 100



na powierzchnię ceramiczną
на керамическую поверхность
for the ceramic surface

TKU

tablica kredowa magnetyczna UKF

- PL Tablica kredowa zielona z powierzchnią lakierowaną o właściwościach magnetycznych. Rama wykonana z profilu aluminiowego w kolorze srebrnym, wykończona eleganckimi, popielatymi narożnikami. Dodatkowo produkt wyposażony jest w wygodną półkę na całej szerokości, która zmieści wszelkiego rodzaju przybory niezbędne podczas prezentacji. Tył tablicy wzmocniono blachą ocynkowaną, aby zapewnić jej stabilność, chroniąc przed wilgocią oraz wyginaniem. W zestawie elementy mocujące.

доска для мела магнитная UKF

- RU Износостойкая поверхность зеленого цвета для письма мелом и прикрепления информации магнитами. Рамка из анодированного алюминия с пластмассовыми уголками. Полка для мела на всю длину доски. При размере 170 x 100 см с обратной стороны дополнительно укрепление с белой жести. В комплекте крепежные элементы.

magnetic chalkboard UKF

- EN Green lacquered steel surface. Aluminium frame, silver finished (anodised). Plastic corners. Pen tray (in full width of board). Mounting set included.

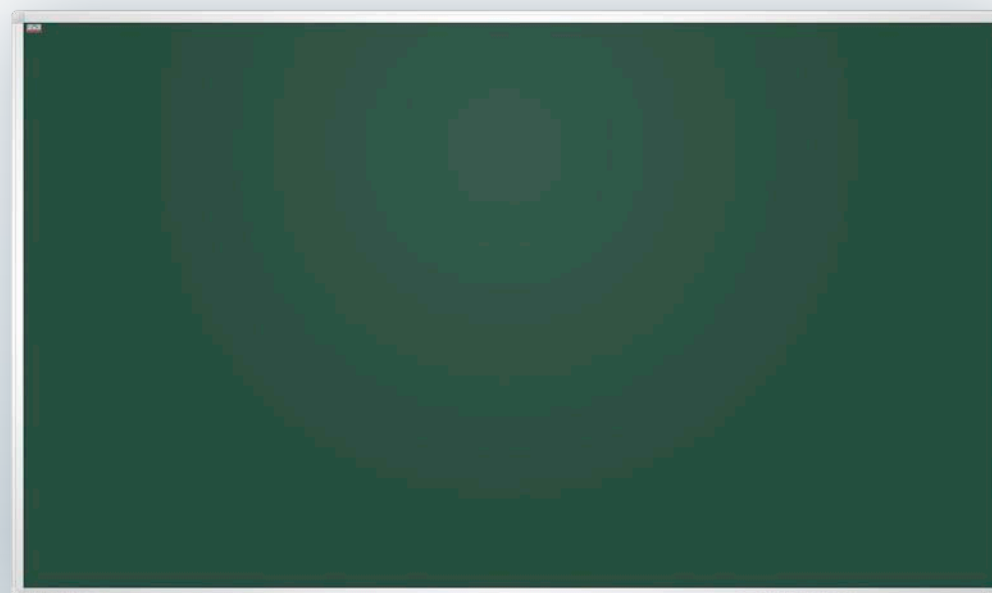

	2x3 Art. Nr	Size (cm)
L	TKU8510	100 x 85
L	TKU1710	170 x 100



na powierzchnię lakierowaną
на лакированную поверхность
for the lacquered surface



AC 045

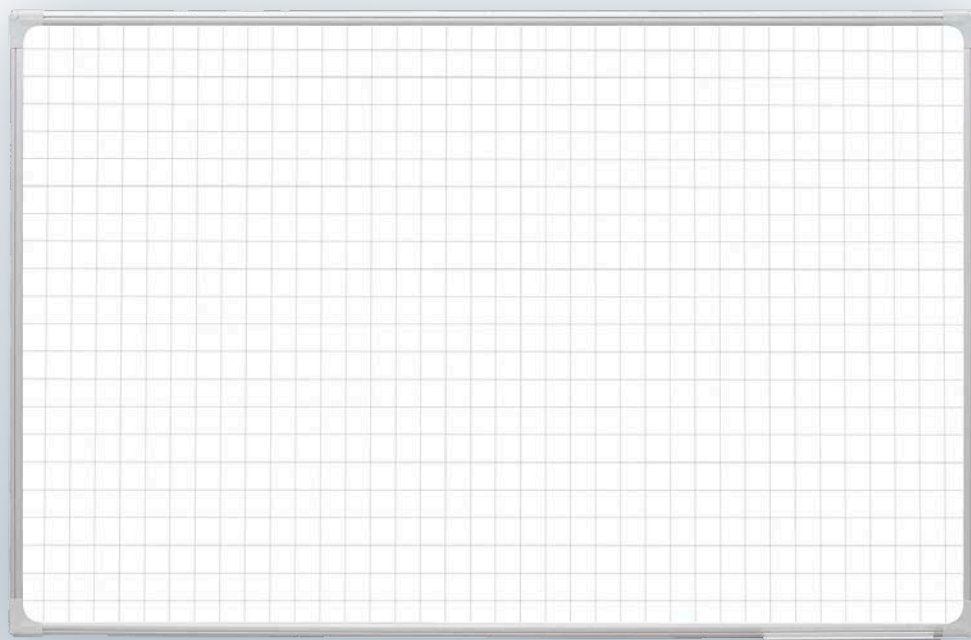

TSF K

tablica suchościernalna z nadrukiem GTO

(PL) Tablica biała suchościernalna z powierzchnią ceramiczną o właściwościach magnetycznych. Stały nadruk kratki o wymiarze 5 x 5 cm. Rama wykonana jest z profilu aluminiowego w kolorze srebrnym, wykończona eleganckimi, popielatymi narożnikami. Dla rozmiaru 170 x 100 cm tył tablicy wzmocniono blachą ocynkowaną, w celu zapewnienia jej stabilności, chroniąc przed wilgocią i wyginaniem. Dodatkowo produkt wyposażony jest w wygodną półkę o długości 30 cm, która zmieści wszelkiego rodzaju przybory niezbędne podczas prezentacji. Wyjątkowo łatwa i szybka w montażu. Istnieje możliwość zawieszenia tablicy zarówno w pionie jak i w poziomie. W zestawie elementy mocujące.

доска в клетку в рамке GTO

(RU) Керамическая поверхность с пожизненной гарантией – для письма сухими стираемыми маркерами и прикрепления информации магнитами. Размер клетки 5 x 5 см., линия либо нотный стан. Рамка из анодированного алюминия с пластмассовыми уголками. Полка для маркеров 30 см. С обратной стороны доска дополнительно укреплена оцинкованным стальным листом. От размера 170 x 100 см. В комплекте крепежные элементы.

gridded whiteboard GTO

(EN) Ceramic steel surface. Permanent grid (square 5 x 5 cm). Aluminium anodised frame. Plastic corners. Pen tray 30 cm. Zink steel extra backing (for size 170 x 100 cm). Mounting set included.

	2x3 Art. Nr	Size (cm)
C	TSF8510KP3	100 x 85
C	TSF1710KP3	170 x 100



na powierzchnię ceramiczną
на керамическую поверхность
for the ceramic surface

TSU K

tablica suchościeralno-magnetyczna z nadrukiem UKF

- PL Tablica biała suchościeralna z powierzchnią lakierowaną o właściwościach magnetycznych. Stały nadruk kratki o wymiarze 5 x 5 cm. Rama wykonana jest z profilu aluminiowego w kolorze srebrnym, wykończona eleganckimi, popielatymi narożnikami. Dodatkowo produkt posiada wygodną półkę o długości 30 cm. Dla rozmiaru 170 x 100 cm tył tablicy wzmocniono blachą ocynkowaną, w celu zapewnienia jej stabilności, chroniąc przed wilgocią i wyginaniem. W zestawie elementy mocujące.

доска в клетку в рамке UKF

- RU Лакированная поверхность для письма сухостираемыми маркерами и прикрепления информации магнитами. Размер клетки 5 x 5 см, линия либо нотный стан. Рамка из анодированного алюминия с пластмассовыми уголками. Полка для маркеров 30 см. С обратной стороны доска дополнительно укреплена оцинкованным стальным листом. В комплекте крепежные элементы.

gridded whiteboard UKF

- EN Lacquered steel surface. Grid (square 5 x 5 cm), lines or stave. Aluminium frame, silver finished (anodised). Plastic corners. Pen tray 30 cm. Zink steel extra backing. Mounting set included.

	2x3 Art. Nr	Size (cm)
L	TSU8510K	100 x 85
L	TSU1710K	170 x 100

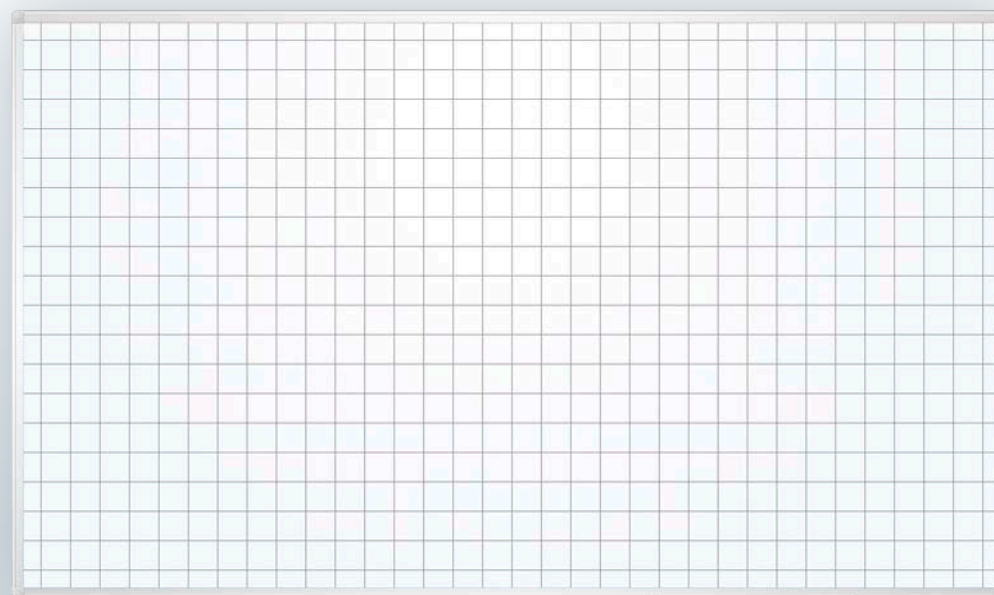

na powierzchnię lakierowaną
на лакированную поверхность
for the lacquered surface



AC 045

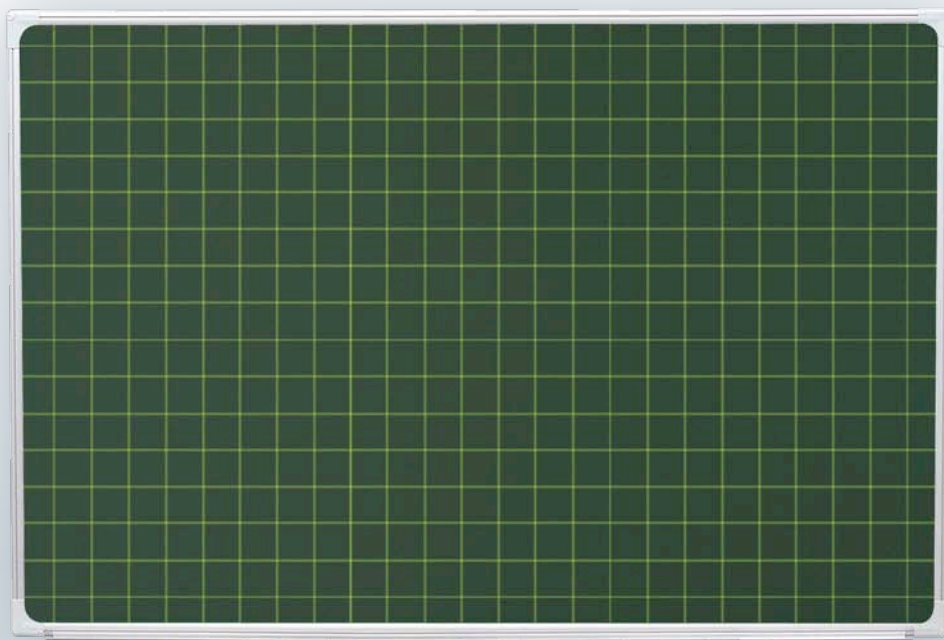
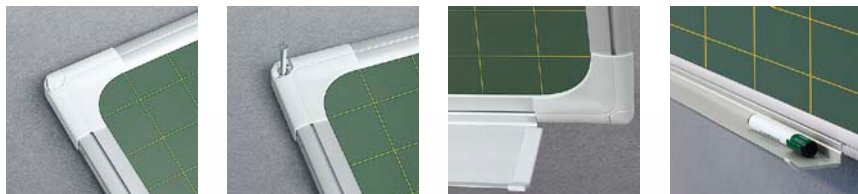

TKF K

tablica kredowa z nadrukiem GTO

- (PL) Tablica kredowa zielona z powierzchnią ceramiczną o właściwościach magnetycznych. Stały nadruk: kratka o wymiarze 5 x 5 cm. Rama wykonana z profilu aluminiowego w kolorze srebrnym, wykończona eleganckimi, popielatymi narożnikami. Dodatkowo produkt wyposażony jest w wygodną półkę na całej szerokości, która zmieści wszelkiego rodzaju przybory niezbędne podczas prezentacji. Dla rozmiaru 170 x 100 cm tył tablicy wzmocniono blachą ocynkowaną, aby zapewnić jej stabilność, chroniąc przed wilgocią oraz wyginaniem. W zestawie elementy mocujące.

доска для мела в линию, клетку GTO

- (RU) Керамическая поверхность с пожизненной гарантией – для письма сухостираемыми маркерами и прикрепления информации магнитами. Размер клетки 5 x 5 см. Рамка из анодированного алюминия с пластмассовыми уголками. Полка для мела на всю длину доски. С обратной стороны доска дополнительно укреплена оцинкованным стальным листом. В комплекте крепежные элементы.

gridded chalkboard GTO

- (EN) Green ceramic steel surface. Grid (square 5 x 5 cm). Aluminium frame, silver finished (anodised). Pen tray (in full width of board). Zink steel extra backing (for size 170 x 100 cm). Mounting set included.

	2x3 Art. Nr	Size (cm)
C	TKF8510KP3	100 x 85
C	TKF1710KP3	170 x 100



na powierzchnię ceramiczną
на керамическую поверхность
for the ceramic surface

TKU L, TKU K, TKU P

tablica kredowa z nadrukiem UKF

- PL Tablica kredowa zielona z powierzchnią lakierowaną o właściwościach magnetycznych. Stały nadruk: kratka o wymiarze 5 x 5 cm, linia lub pięciolinia. Rama wykonana z profilu aluminiowego w kolorze srebrnym, wykończona eleganckimi, popielatymi narożnikami. Dodatkowo produkt wyposażony jest w wygodną półkę na całej szerokości, która zmieści wszelkiego rodzaju przybory niezbędne podczas prezentacji. Dla rozmiaru 170 x 100 cm tył tablicy wzmocniono blachą ocynkowaną, aby zapewnić jej stabilność, chroniąc przed wilgocią oraz wyginaniem. W zestawie elementy mocujące.

доска для мела в линию, клетку UKF

- RU Лакированная поверхность – для письма сухостираемыми маркерами и прикрепления информации магнитами. Размер клетки 5 x 5 см линия либо нотный стан. Рамка из анодированного алюминия с пластмассовыми уголками. Полка для мела на всю длину доски. С обратной стороны доска дополнительно укреплена оцинкованным стальным листом от размера 170 x 100 см. В комплекте крепежные элементы.

gridded chalkboard UKF

- EN Green lacquered steel surface. Grid (square 5 x 5 cm), line or stave. Aluminium frame, silver finished (anodised). Plastic corners. Pen tray (in full width of board). Zink steel extra backing. Mounting set included.

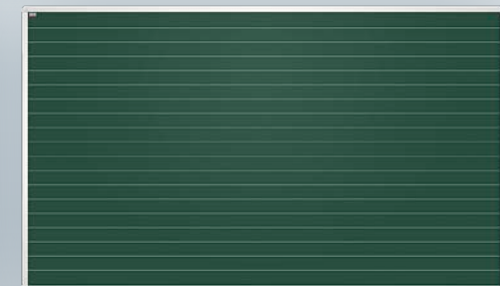
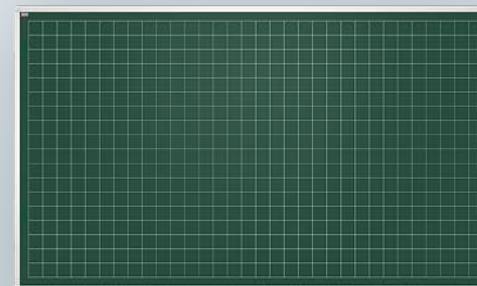
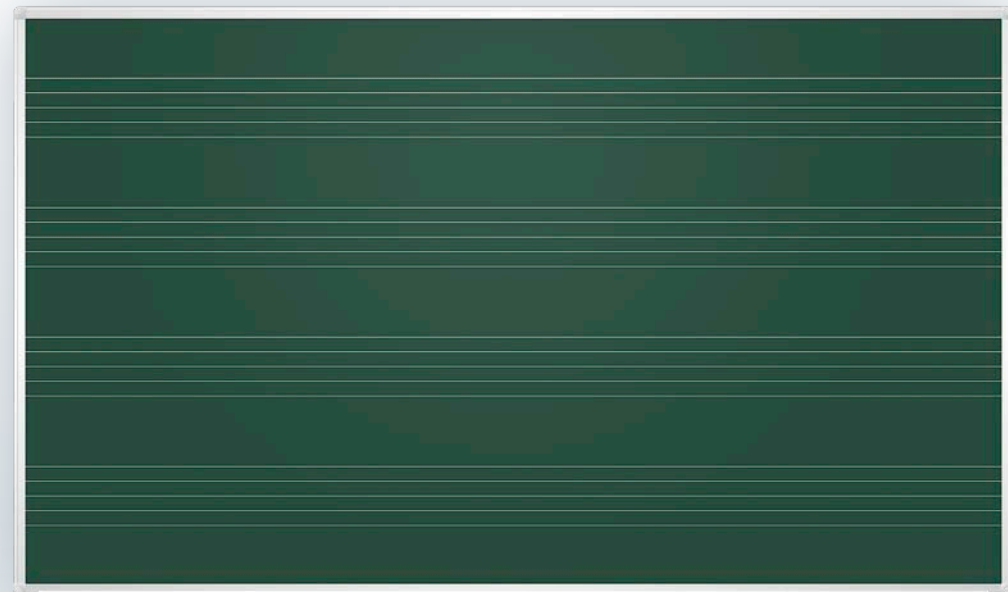

2x3 Art. Nr	Size (cm)
w linie в линию horizontal line	
L TKU8510L	100 x 85
L TKU1710L	170 x 100
w kratkę в клетку grid	
L TKU8510K	100 x 85
L TKU1710K	170 x 100
w pięciolinię доска с 5-линиями stave	
L TKU8510P	100 x 85
L TKU1710P	170 x 100



na powierzchnię lakierowaną
на лакированную поверхность
for the lacquered surface



AC 045



powierzchnie | поверхности | surfaces



tekstylna
текстильная
felt

TTU

tablica tekstylna UKF

- PL Tablica informacyjna, o powierzchni wykonanej z najwyższej jakości materiałów, dostępna w dwóch kolorach: niebieskim lub popielatym. Na specjalne życzenie istnieje możliwość wykonania tablicy również w kolorach: zielonym, czerwonym lub bordowym. Rama wykonana z profilu aluminiowego w kolorze srebrnym, wykończona eleganckimi, popielatymi narożnikami. W zestawie elementy mocujące.

доска текстильная в рамке UKF

- RU Поверхность доски из текстиля синего, серого или зеленого цвета. Возможность прикрепления информации с помощью кнопок-гвоздиков и булавок. Рамка из анодированного алюминия с пластмассовыми уголками. В комплекте крепежные элементы.

felt noticeboard UKF

- EN Felt surface noticeboard. Aluminium frame. Plastic corners in light grey colour. Mounting set included.

	2x3 Art. Nr	Size (cm)
F	TTU8510	100 x 85
F	TTU1710	170 x 100



TCU

tablica korkowa UKF

- PL Tablica informacyjna, której powierzchnia wykonana jest z najwyższej jakości korka. Rama wykonana z profilu aluminiowego w kolorze srebrnym, wykończona eleganckimi, popielatymi narożnikami. W zestawie elementy mocujące.

доска пробковая UKF

- RU Поверхность доски из натуральной мелкозернистой пробки. Возможность прикрепления информации с помощью кнопок-гвоздиков и булавок. Рамка из анодированного алюминия с пластмассовыми уголками. В комплекте крепежные элементы.

cork noticeboard UKF

- EN Cork surface information board. Aluminium frame. Plastic corners in light grey colour. Mounting set included.



2x3 Art. Nr	Size (cm)
K TCU8510	100 x 85
K TCU1710	170 x 100





SM01 OVAL

SM01 MOBILE

SM01SZ OVAL

stożak do map i plansz

- Prosty w budowie, o bardzo lekkiej aluminiowej konstrukcji stożak. Wyposażony w kółka zapewniające mobilność produktu. Odpowiedni rozstaw nóg gwarantuje stabilność.

стойка-вешалка для карт

- Простая и сверхлегкая алюминиевая конструкция подставки оснащена в колёсики, которые дают возможность легкой перестановки подставки с места на место. Благодаря соответствующему расстоянию ножек гарантирует стабильность.

stand for maps

- Stand indispensable in every classroom where traditional maps and cards are being used. Light aluminium construction and base with wheels ensures easy transportation and stability.

2x3 Art. Nr	Height (cm)
SM01SZ OVAL	207



SM01SZ MOBILE

stożak do map i plansz z regulowaną wysokością

- Stożak o obrotowej podstawie jezdnej zapewniającej stabilność oraz regulowanej wysokości, dzięki czemu mapę lub planszę można zawiesić na dowolnej wysokości.

стойка-вешалка для карт, регулируемая

- Мобильная подставка, которая обеспечивает стабильность, а также с регулируется высота, благодаря чему карты или диаграммы можно повесить на произвольной высоте, в зависимости от потребностей.

height-adjustable stand for maps

- Mobile stand with lockable castors and adjustable height which ensures easy hanging at different level.

2x3 Art. Nr	Height (cm)
SM01SZ MOBILE	180 - 241



AS140

przymiary tablicowe

- PL Wykonane z grubego, odpornego na zginanie spienionego PCV. Zawierają wbudowany magnes, umożliwiający przytwierdzenie ich do tablicy. W zestawie: ekierka magnetyczna 60°, ekierka magnetyczna 45°, kątomierz magnetyczny, linijka magnetyczna 100 cm, cyrkiel na przysawki silikonowe.

принадлежности для досок

- RU Магнитный треугольник 60°, магнитный треугольник 45°, магнитный угольник (транспортир), магнитная линейка 100 см, циркуль на силиконовых присосках. Сделано из толстого, износостойкого к сгибанию пенного ПВХ. Встроенные магниты дают возможность прикреплению к доске.

school magnetic measures

- EN Made with thick, resistant to bending PCV, including magnetic hangers ensuring easy attachment to the board surface. Set includes: magnetic setsquare 60°, magnetic setsquare 45°, magnetic protractor, magnetic line 100 cm, compass with silicon hangers.

2x3 Art. Nr	Pack
AS140	5

AS115

- PL wycierak do kredy Do wycierania na sucho.

- RU стиратель для мела Для сухостираемых меловых досок.

- EN chalk eraser For dry cleaning.

2x3 Art. Nr	Pack
AS115	1

AS132, AS133

- PL kreda biała lub kolorowa

- RU мел белый или цветной

- EN white or coloured chalk

2x3 Art. Nr	Type	Diameter	Pack
AS132	white	ø 10 mm	5
AS133	coloured	ø 10 mm	5

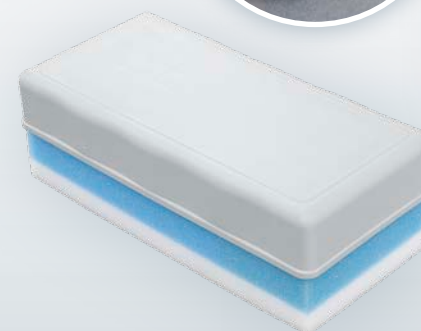
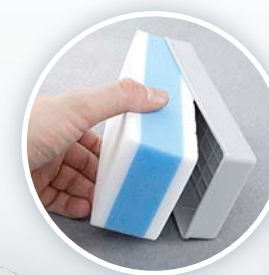
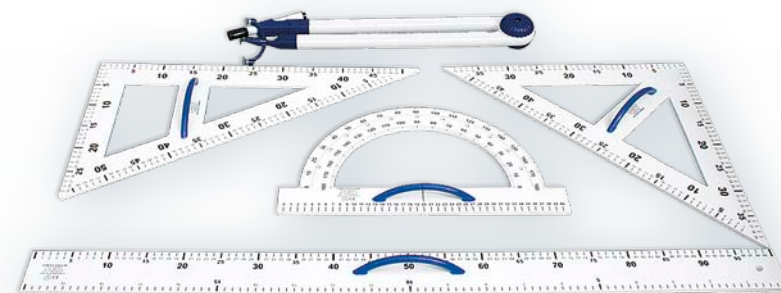
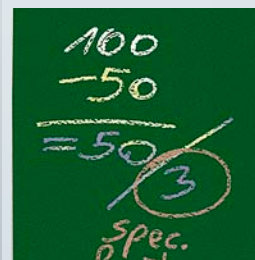

AS132
Rodzaj | Тип | Type:
biała | белый | white



AS133
Rodzaj | Тип | Type:
kolorowa | цветной | coloured



AS112

zestaw startowy do tablic kredowych

(PL) Zestaw zawiera: wycierak do kredy, magnesy (10 szt.), 2 komplety kredy (białej i kolorowej – po 10 szt.).

стартовый набор для меловых досок

(RU) Набор включает: стиратель для мела, магниты (10 шт.), 2 комплекта мела (белого и цветного – по 10 шт.).

starter kit for chalkboards

(EN) Includes: wiper for chalk, magnets (10 pcs), 2 sets of chalk (white and coloured – 10 pcs).

2x3 Art. Nr

Pack

AS112

1

notatki / примечания / notes

.....

.....

.....

.....

.....

.....

.....

.....

.....

.....

.....

.....

PL Produkty marki ecoBoards produkowane są z przetworzonych i ekologicznych materiałów, zachowując doskonałą jakość i nienaganny design.

Aluminium – używamy przetworzonego aluminium.

Drewno – używamy drewna od dostawcy, który wdrożył FSC kontroli wyrobów drewnianych według systemu Forest Stewardship Council.

Korek – pozyskiwanie korka nie narusza równowagi biologicznej i nie uszczupla zasobów naturalnych.

Klej – używamy rozpuszczalnego wodnego kleju.

Tektura – używamy tektury przetworzonej z materiałów makulaturowych.

RU Продукты марки ecoBoards сделаны из переработанных и экологических материалов, сохраняя при этом высокое качество и совершенный дизайн.

Алюминий – используется переработанный алюминий.

Дерево – используем древесину от поставщика, который внедрил систему контроля деревянных изделий по FSC в соответствии с требованиями Лесного Попечительного Совета.

Пробка – получение пробки не нарушает биологического равновесия и не разрушает натуральных биологических ресурсов.

Клей – используем растворимый водной клей.

Картон – используем Картон сделанный из переработанных материалов (макулатуры).

EN ecoBoards brand products are made from recycled and organic materials, while maintaining excellent quality and impeccable design.

Aluminium – we are using recycling used aluminium.

Wood – we are using wood from company which has implemented FSC wood products control system according to the Forest Stewardship Council certification system.

Cork – obtaining cork is sustainable and does not deplete biological resources.

Glue – we are using water soluble glue.

Cardboard – we are using cardboard processed from recycled materials.

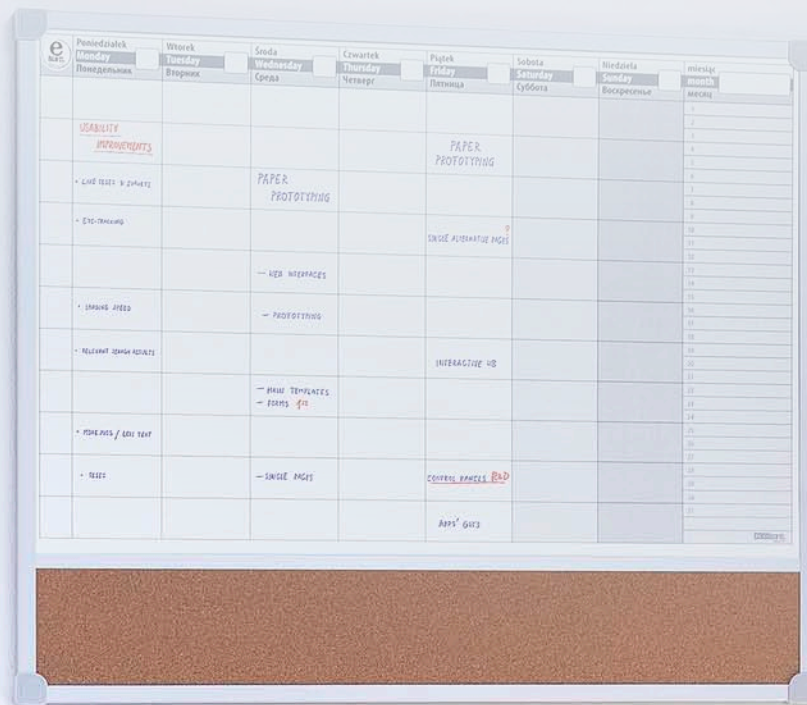

TF01 ECO M, TF01 ECO

flipchart ecoBoards

- PL Praktyczny flipchart z powierzchnią suchościerną o właściwościach magnetycznych lub niemagnetycznych (powierzchnia melaminowa). Konstrukcja aluminiowa w kolorze popielatym, z eleganckimi szarymi wykończeniami. Produkt wyposażono w specjalną półkę na akcesoria (na całej szerokości) oraz docisk na arkusze papieru w klasycznym kolorze popielatym. Stabilność flipcharta zapewnia trójnożny stojak o regulowanej wysokości (max. 186 cm). Istnieje możliwość zawieszenia bloku A1 oraz EURO, poprzez odpowiednie ustawienie rozstawu haków. Do samodzielnego złożenia. W zestawie elementy montażowe.

флипчарт ecoBoards

- RU Флипчарт доступен в двух вариантах – с магнитной (лакированной) или немагнитной поверхностью (меламин). Поверхность предназначена для письма маркерами сухого стирания. Основание – тренога из алюминия; регулируется по высоте до 186 см. Имеет прижимную планку для крепления блокнотов и полочку для маркеров. В наборе монтажные элементы.

ecoBoards flipchart

- EN 2 versions of surface: magnetic (lacquered) or non-magnetic (melamine) – both for dry-erase markers. Base: aluminum tripod; height adjustable up to 186 cm. Flexible pad fixing. Plastic pen tray. Mounting set included.

	2x3 Art. Nr	Board size (cm)
M	TF01 ECO M	70 x 100
L	TF01 ECO	70 x 100



na powierzchnię lakierowaną
на лакированную поверхность
for the lacquered surface



TF03 ECO

flipchart ecoBoards mobilny

- (PL) Powierzchnia suchocieralna lakierowana (magnetyczna). Tablica o wymiarach 70 x 100 cm i stałym kącie nachylenia 15°. Wysokość flipcharta: 186 cm. Podstawa jezdna (kółka z systemem blokowania). Istnieje możliwość zawieszenia bloku A1 oraz EURO, poprzez odpowiednie ustawienie rozstawu haków. Do samodzielnego złożenia. W zestawie elementy montażowe.

флипчарт ecoBoards mobile

- (RU) Поверхность сухостираемая магнитная. Размер доски: 70 × 100 см. Постоянная высота (186 см) и угол наклона (15°). Основание: полюс из алюминия и мобильная подставка (на колесах с механической блокировкой). Имеет прижимную планку для крепления блокнотов и полочку для маркеров. В наборе монтажные элементы.

ecoBoards mobile flipchart

- (EN) Dry-wipe magnetic surface. Board: 70 × 100 cm. Fixed elevation (186 cm) and the slope of the board (15°). Aluminium pole on plastic base with locking casters. Flexible pad fixing. Plastic pen tray. Mounting set included.

2x3 Art. Nr	Board size (cm)
L TF03 ECO	70 x 100



na powierzchnię lakierowaną
на лакированную поверхность
for the lacquered surface

TS/C

tablica suchościeralna w ramie drewnianej

PL Tablica biała suchościeralna lakierowana o właściwościach magnetycznych, oprawiona w ramę z litego drewna sosnowego. W zestawie: marker, 3 magnesy (Ø20 mm) oraz elementy montażowe.

доска маркерная в деревянной раме

RU Износостойкая лакированная магнитная поверхность в деревянной раме EcoBoards из натурального дерева (сосны). Комплектация: 1 маркер, три магнита (диаметром 20 мм), монтажный набор.

whiteboard in wooden frame

EN Drywipe magnetic surface. Wooden frame. Marker pen and 3 magnets (Ø20 mm) and mounting set are included.

	2x3 Art. Nr	Size (cm)
L	TS34/C	40 x 30
L	TS64/C	60 x 40
L	TS86/C	80 x 60
L	TS128/C	120 x 80

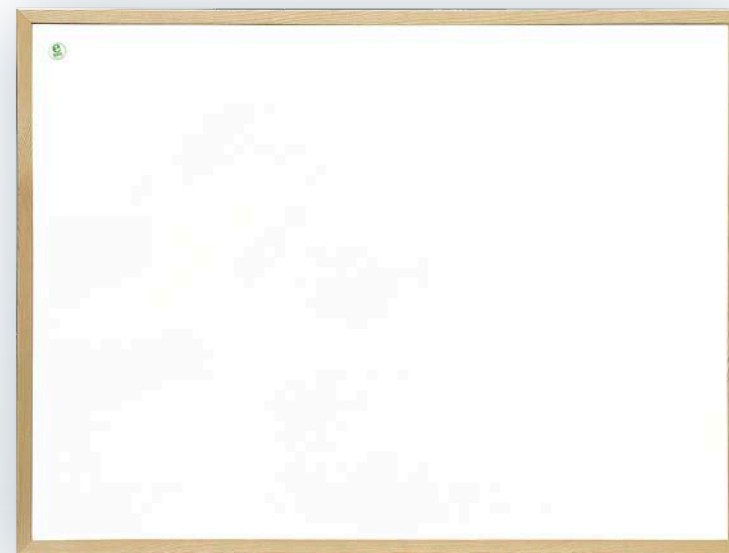

TS/C

TSA/C

tablica suchościeralna w ramie aluminiowej

PL Tablica biała suchościeralna, lakierowana o właściwościach magnetycznych. Oprawiona w ramę aluminiową wykończoną eleganckimi narożnikami. W zestawie: marker, 3 magnesy (Ø20 mm) oraz elementy montażowe.

доска маркерная в алюминиевой раме

RU Износостойкая лакированная магнитная поверхность в алюминиевом профиле EcoBoards. Комплектация: 1 маркер, три магнита (диаметром 20 мм), монтажный набор.

whiteboard in aluminium frame

EN Magnetic dry-wipe surface, aluminium frame (anodised). Plastic corners. Marker pen and 3 magnets (Ø20 mm) and mounting set are included.

	2x3 Art. Nr	Size (cm)
L	TSA34/C	40 x 30
L	TSA64/C	60 x 40
L	TSA86/C	80 x 60
L	TSA128/C	120 x 80
L	TSA1216/C	160 x 120



na powierzchnię lakierowaną
на лакированную поверхность
for the lacquered surface

NEW DESIGN

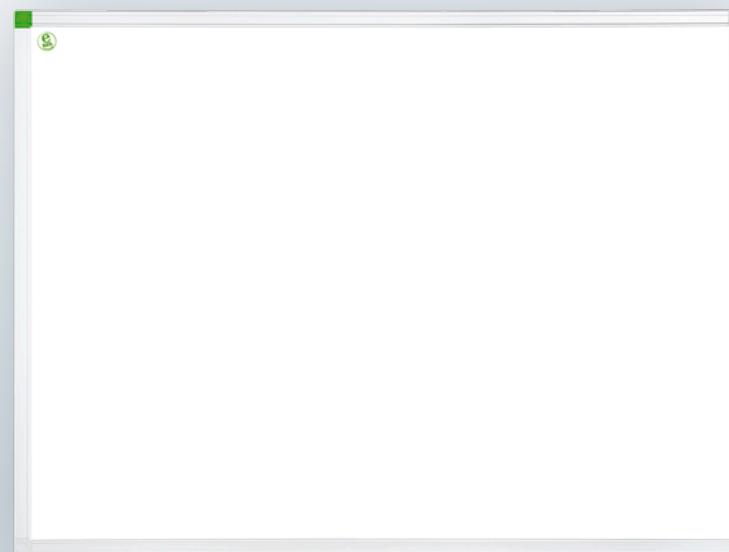

TSA/C

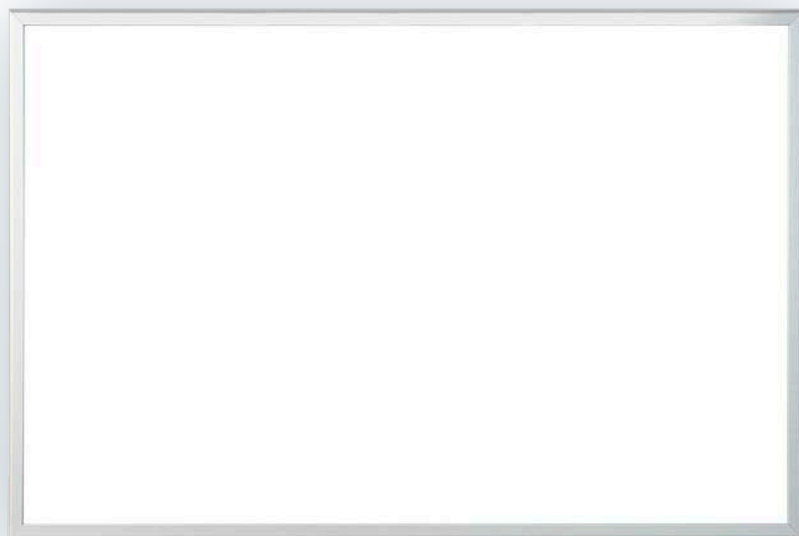

TS/CS

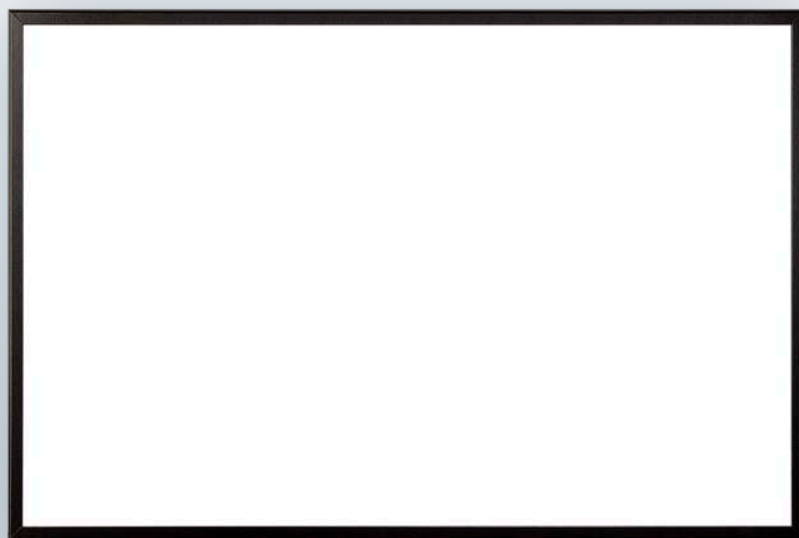

TS/CB

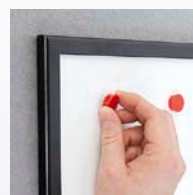

TS/CS, TS/CB

tablica suchościernalna w ramie drewnianej MDF

PL Tablica biała suchościernalna lakierowana o właściwościach magnetycznych, oprawiona w elegancką ramę MDF. W zestawie: marker, 3 magnesy (Ø20 mm) oraz elementy montażowe.

доска маркерная в деревянной раме MDF

RU Износостойкая лакированная магнитная поверхность в деревянной раме EcoBoards из MDF. В комплекте: 1 маркер, три магнита (диаметром 20 мм), монтажные элементы.

whiteboard in MDF wooden frame

EN Drywipe magnetic surface. MDF frame. The set included: marker pen, 3 magnets (Ø20 mm) and mounting set.

srebrna rama / серебряная рамка / silver frame

2x3 Art. Nr	Size (cm)
L TS34/CS	40 x 30
L TS64/CS	60 x 40
L TS86/CS	80 x 60
L TS128/CS	120 x 80

czarna rama / черная рамка / black frame

2x3 Art. Nr	Size (cm)
L TS34/CB	40 x 30
L TS64/CB	60 x 40
L TS86/CB	80 x 60
L TS128/CB	120 x 80



na powierzchnię lakierowaną
на лакированную поверхность
for the lacquered surface

TPC

planer magnetyczny z korkiem C-line

PL Tablica biała suchościerna lakierowana o właściwościach magnetycznych. Na powierzchni znajduje się stały nadruk terminarza do planowania zadań w określonych odstępach czasowych (tygodniowym lub miesięcznym). Rama wykonana z profilu aluminiowego C-line w kolorze srebrnym, wykończona eleganckimi narożnikami. Tablica posiada również dodatkową powierzchnię korkową, do której można przypinać informacje za pomocą pinezek. W zestawie: marker, 3 magnesy (Ø20 mm) oraz elementy montażowe.

магнитный планер в алюминиевой раме C-Line

RU Износостойкая лакированная белая магнитная сухостираемая поверхность в алюминиевом профиле C-line. На поверхность доски нанесена разметка, согласно периоду: неделя или месяц. Дополнительная пробковая поверхность для крепления информации с помощью кнопок – гвоздиков. В комплекте: 1 маркер, три магнита (диаметром 20 мм), монтажный набор.

magnetic planning board with cork C-line

EN Magnetic Whiteboards coated with magnetic properties. Permanent imprint schedule on the surface to plan tasks at specified intervals (weekly or monthly). The frame is made of aluminum C-line profile in silver, decorated with elegant, decorative corners. Marker pen and 3 magnets (Ø20 mm) and mounting set are included.

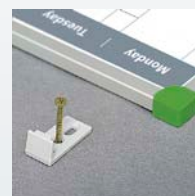
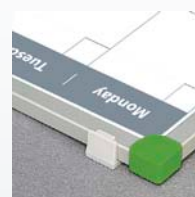
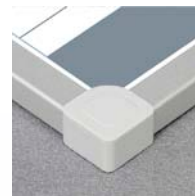

tygodniowy / недельный / weekly

2x3 Art. Nr Size (cm)

L TPC03/C65 60 x 50

miesięczny / месячный / monthly

2x3 Art. Nr Size (cm)

L TPC01/C65 60 x 50



Planery dostępne w każdym języku
Планинги доступны на любом языке
The planners are available in all languages



na powierzchnię lakierowaną
на лакированную поверхность
for the lacquered surface

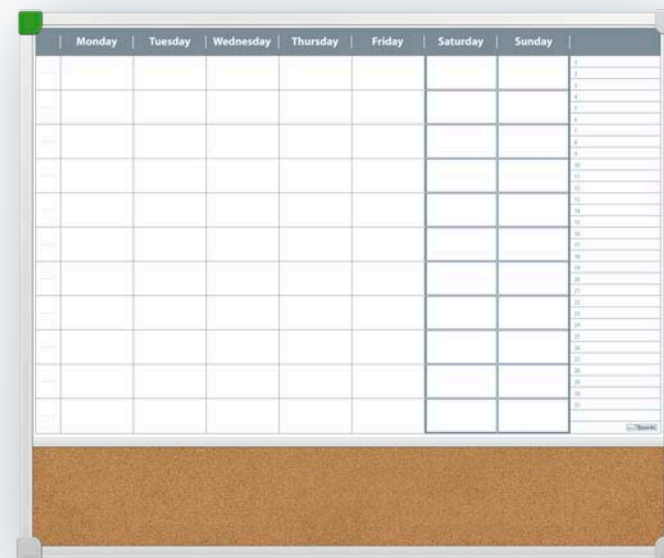

TPC03

Wymiar | Размер | Size: 60 x 50 cm

Powierzchnia | Поверхность | Surface:

lakierowana | лакированная | lacquered

NEW DESIGN

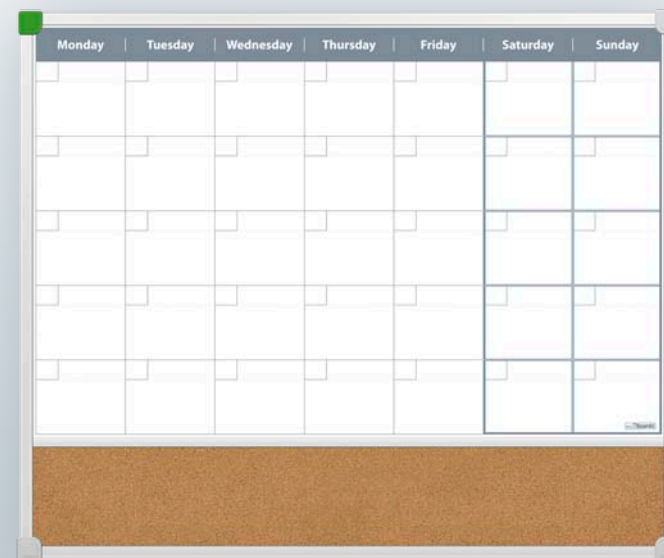

TPC01

Wymiar | Размер | Size: 60 x 50 cm

Powierzchnia | Поверхность | Surface:

lakierowana | лакированная | lacquered

NEW DESIGN

TC/C

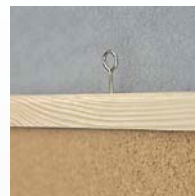
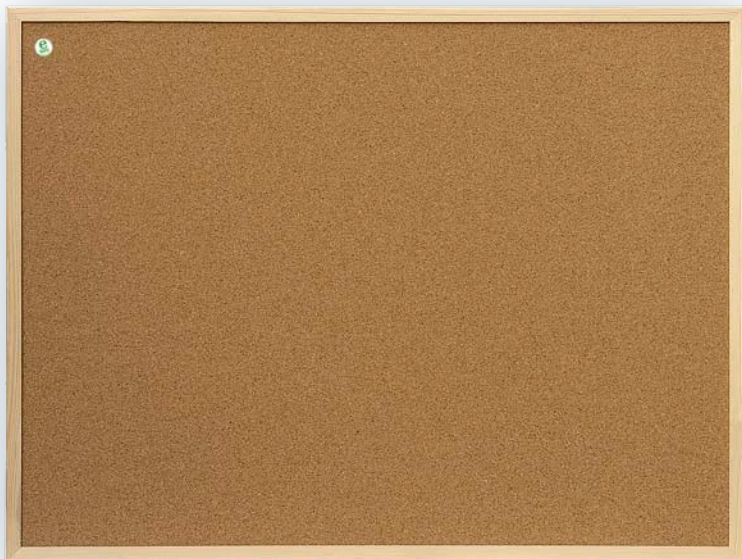

TC/C

tablica korkowa w ramie drewnianej

(PL) Tablica informacyjna o powierzchni wykonanej z najwyższej jakości korka. Rama wykonana z litego drewna sosnowego, zszywana. W zestawie: pinezki oraz elementy montażowe.

доска пробковая в деревянной раме

(RU) Поверхность доски из натуральной мелкозернистой пробки. Деревянная рама EcoBoards выполнена из сосны. Комплектация: кнопки-гвоздики, монтажный набор.

cork noticeboard in wooden frame

(EN) Cork surface information board. Natural wood frame. Push pins and mounting set are included.

2x3 Art. Nr	Size (cm)
TC34/C	40 x 30
TC64/C	60 x 40
TC86/C	80 x 60
TC128/C	120 x 80



TCA/C

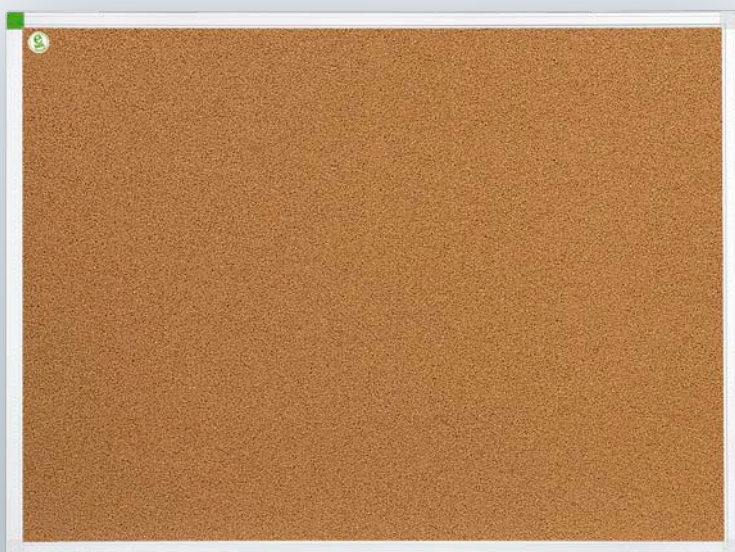

TCA/C

tablica korkowa w ramie aluminiowej

(PL) Tablica biała suchościerna, lakierowana o właściwościach magnetycznych. Oprawiona w ramę aluminiową wykończoną eleganckimi narożnikami. W zestawie: pinezki oraz elementy montażowe.

доска пробковая в алюминиевой раме

(RU) Поверхность доски из натуральной мелкозернистой пробки в алюминиевом профиле EcoBoards. Комплектация: кнопки-гвоздики, монтажный набор.

cork noticeboard aluminium frame

(EN) Cork surface information board. Aluminium frame. Plastic corners in light grey colour. Push pins and mounting set are included.

2x3 Art. Nr	Size (cm)
TCA34/C	40 x 30
TCA64/C	60 x 40
TCA86/C	80 x 60
TCA128/C	120 x 80
TCA1216/C	160 x 120



• NEW DESIGN

TC/CS, TC/CB

tablica korkowa w ramie drewnianej MDF

- PL Tablica informacyjna o powierzchni wykonanej z najwyższej jakości korka. Rama wykonana z listwy MDF, zszywana. W zestawie: pinezki oraz elementy montażowe.

доска пробковая в деревянной раме MDF

- RU Поверхность доски из натуральной мелкозернистой пробки. Деревянная рама MDF EcoBoards. Комплектация: кнопки-гвоздики, монтажный набор.

cork noticeboard in MDF wooden frame

- EN Cork surface information board. MDF wooden frame. Push pins and mounting set are included.

srebrna rama / серебряная рамка / silver frame

2x3 Art. Nr	Size (cm)
TC34/CS	40 x 30
TC64/CS	60 x 40
TC86/CS	80 x 60
TC128/CS	120 x 80

czarna rama / черная рамка / black frame

2x3 Art. Nr	Size (cm)
TC34/CB	40 x 30
TC64/CB	60 x 40
TC86/CB	80 x 60
TC128/CB	120 x 80

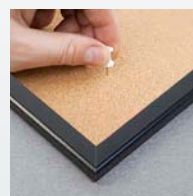
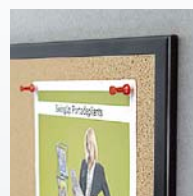
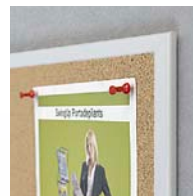

TC/CS

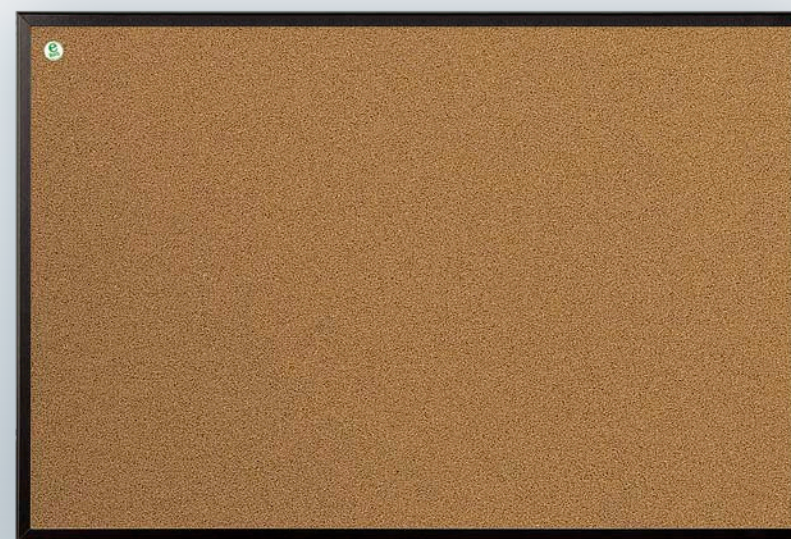

TC/CB



TJ/C

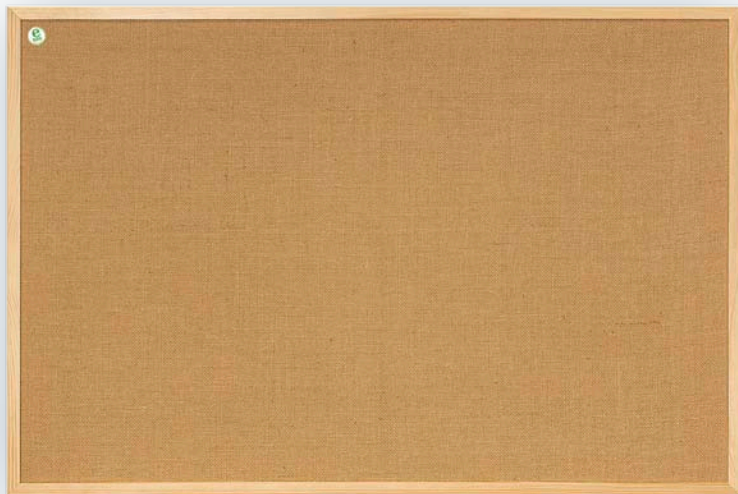

TJA/C

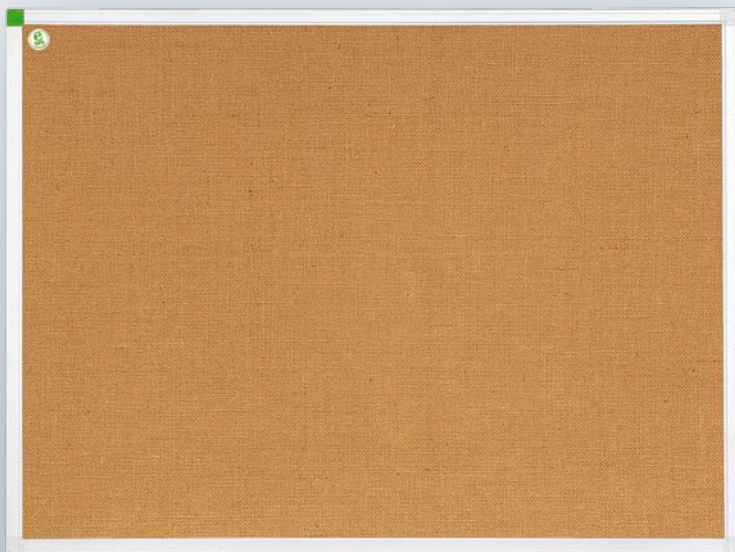

• NEW DESIGN

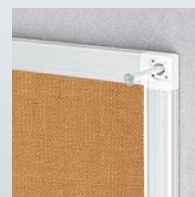

TJ/C

tablica jutowa w ramie drewnianej

(PL) Tablica w ekologicznym stylu. Powierzchnia wykonana z naturalnej tkaniny jutowej, klejona na płycie pilśniowej. Rama wykonana z litego drewna sosnowego, zszywana. W zestawie elementy montażowe.

доска джутовая в деревянной раме

(RU) Доска в экологическом стиле. Поверхность сделана из натуральной джутовой ткани, приклеенной на мягкой плите. Рамка из соснового дерева. Комплектация: монтажный набор.

jute noticeboard in wooden frame

(EN) Ecological style information board. Surface made from natural jute fabric, glued onto the fibreboard. Frame made from solid pinewood. Mounting set included.

2x3 Art. Nr	Size (cm)
J TJ34/C	40 x 30
J TJ64/C	60 x 40
J TJ86/C	80 x 60
J TJ128/C	120 x 80



TJA/C

tablica jutowa w ramie aluminiowej

(PL) Tablica w ekologicznym stylu. Powierzchnia wykonana z naturalnej tkaniny jutowej, klejona na płycie pilśniowej. Rama wykonana z profilu aluminiowego wykończona eleganckimi narożnikami. W zestawie elementy montażowe.

доска джутовая в алюминиевой раме

(RU) Доска в экологическом стиле. Поверхность сделана из натуральной джутовой ткани, приклеенной на мягкой плите. Рамка сделана из алюминиевого профиля с пластиковыми уголками. Комплектация: монтажный набор.

jute noticeboard aluminium frame

(EN) Cork surface information board. Aluminium frame. Plastic corners in light grey colour. Push pins and mounting set are included.

2x3 Art. Nr	Size (cm)
J TJA34/C	40 x 30
J TJA64/C	60 x 40
J TJA86/C	80 x 60
J TJA128/C	120 x 80



ETPR/ECO, ETP/ECO

ekran projekcyjny ECO przenośny na stojaku

- PL Ekran projekcyjny o białej matowej powierzchni Matt White, z czarnym obramowaniem wokół ekranu (dla zwiększenia kontrastu oglądanego obrazu). Wyposażony w ergonomiczny uchwyt z tyłu ekranu do wygodnego przenoszenia i regulacji wysokości ekranu. Lekki, składany stelaż, wygodny w transporcie. Podstawa trójnożna, metalowa; nóżki w kolorze zielonym, z plastikowymi wykończeniami.

переносной экран ECO на триноге

- RU Экран на треноге, мощный верхний держатель. Плоская поверхность экрана, материал белый, матовый, с тёмной обратной стороной. Черная окантовка по краям экрана для лучшего контраста. Складывающаяся подставка, легкий и удобный при транспортировке. Держатель для регулировки высоты очень прост в использовании. Очень устойчивый.

ECO portable projection screen on tripod

- EN Most popular tripod screen. Strong top fixing. Matt white fabric. Foldable stand. Special locking for transport.

2x3 Art. Nr	Screen size (cm)	Diagonal (cm / inch)	Border (cm)
ETPR1515R/ECO	147 × 147	216 / 85	3
ETPR1818R/ECO	173 × 173	254 / 100	3
ETP1419/43/ECO	195 × 145	254 / 100	4



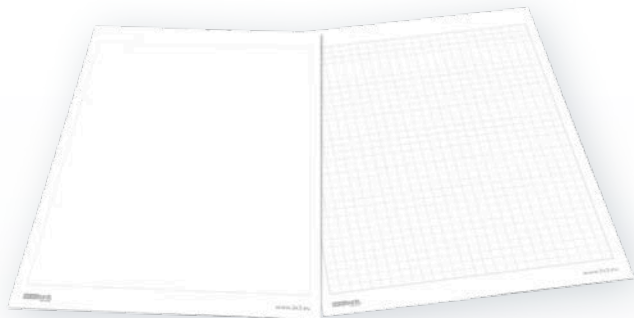

B02/10

Wymiar | Размер | Size: 58 x 83 cm
Rodzaj | Тип | Type:
gładki | гладкое | plain

B01/10

Wymiar | Размер | Size: 58 x 83 cm
Rodzaj | Тип | Type:
w kratkę | в клетку | grid line

AS119



AS116



B01/10, B02/10

- Ⓟ blok 10-kartkowy A1
- ⓇU блок 10 листов A1
- ⓂEN 10 Sheet pads A1

2x3 Art. Nr	Format (cm)	Sheet
B01/10	A1 (58 x 83)	10
B02/10	A1 (58 x 83)	10

AS119

- Ⓟ markery suchościernalne
- ⓇU маркеры для досок
- ⓂEN dry-wipe markers

2x3 Art. Nr	Pack
AS119	4

AS116

zestaw akcesoriów do tablic ecoBoards

- Ⓟ 4 markery (AS119); płyn czyszczący o pojemności 50 ml (AS121); wycierak magnetyczny OVAL (AS120); wymienne filce – 5 szt. (AS130); magnesy Ø20 mm – 10 szt. (AM116/C).

стартовый набор ecoBoards

- ⓇU 4 маркера (AS119); очищающая жидкость в бутылке со спреем емкостью 50 мл (AS121); стиратель магнитный Овал (AS120); сменные салфетки для стирателя из войлока – 5 штук (AS130); магниты для досок диаметром 20 мм – 10 штук (AM116/C).

starter kit for dry-wipe boards

- ⓂEN 4 markers, cleaning liquid 50 ml, magnetic eraser OVAL, extra felt pads, magnets (diameter 20 mm, 10 pcs).

2x3 Art. Nr	Pack
AS116	1

AS121

- PL płyn czyszczący do tablic
- RU очищающая жидкость для досок
- EN whiteboard cleaning liquid

2x3 Art. Nr	Volume
AS121	50 ml

AS120, AS130

- PL wycierak magnetyczny OVAL / wkłady filcowe
- RU стиратель магнитный OVAL / сменные салфетки для стирателя
- EN OVAL drywipe eraser / eraser refills

2x3 Art. Nr	Pack
AS120	1
AS130	1

AM116/C

- PL magnesy do tablic
- RU набор магнитов для досок
- EN magnets

2x3 Art. Nr	Diameter	Pack
AM116/C	Ø 20 mm	10



AS121



AS120



AS130



PL Zastosowana technologia podczerwieni (IR) pozwala na bezproblemową i komfortową pracę 4 użytkowników jednocześnie z założeniem, że każdy z nich może wykonywać dowolną operację na tablicy w tym oczywiście obsługę multigestów (między innymi zoomowania, rotacji, a także przewijania). Urządzenie działa w standardzie Plug&Play pozwalając na użytkowanie zaraz po podłączeniu do komputera oraz projektora. Łatwa obsługa (palcami bądź wskaźnikiem), doskonała precyzja, jednokrotna kalibracja oraz możliwość użytkowania tablicy jako tradycyjnej tablicy suchościeralnej. Tablica posiada w standardzie w pełni zautomatyzowane wskaźniki w postaci 4 pisaków przyczepianych po prawej stronie tablicy. Tablica automatycznie po odłączeniu danego pisaka reaguje na jego dotyk na powierzchni. Pisaki są w 3 kolorach (czerwony, niebieski i czarny), czwarty pisak służy jako gumka.

Tablica dedykowana jest komputerom z systemem Windows XP, Windows 7 oraz Windows 8 (system Windows XP nie posiada w standardzie możliwości obsługi multigestów). Do tablicy dołączone jest oprogramowanie pozwalające m.in. na: rysowanie, transformacje, importowanie multimediów, zrzuty ekranowe, rejestrowanie wideo, zapis prezentacji do formatu PDF itp.

Minimalne wymagania sprzętowe:

- Procesor 1.86 GHz lub szybszy
- Pamięć 1 GB lub więcej
- Karta graficzna 256 M
- 300M dostępne na dysku
- Rozdzielczość 1024x768 i 1280x1024
- USB 2.0
- System operacyjny Microsoft Windows 8/7/XP

RU Используемая технология – инфракрасная (ИК), обеспечивает плавную и комфортную работу для 4 пользователей одновременно, предусмотрено, что каждый из них может выполнять любые операции на доске используя мульти жесты (в том числе масштабирование, вращение и прокрутки). Аппарат работает в режиме Plug&Play, что даёт возможность использовать доску сразу же при подключении к компьютеру и проектору. Простота в использовании (указка или указательный палец), высокая точность одной калибровки и способность использовать доску в качестве традиционной доски. Доска поставляется со стандартными, полностью автоматизированными указателями в виде 4 маркера прикреплённых на правой стороне доски. Доска автоматически после отрыва маркера реагирует на касание к поверхности. Маркеры доступны в 3 цветах (красный, синий и черный), четвертый маркер служит в качестве стирательной резинки.

Доска предназначена для работы с компьютером на системе Windows XP, Windows 7 и Windows 8 (Windows XP не имеет стандартный сервис по услугам на мульти жесты). К доске прилагается программное обеспечение, дающее возможность работы в режиме: рисования, преобразования, импорт СМИ, скриншоты, запись видео, запись презентации на PDF и т.д.

Минимальные требования:

- Процессор 1.86 GHz либо более быстрый
- Память 1 GB либо более
- Графическая карта 256 M
- Доступно на диске
- Разрешение 1024*768 и 1280*1024
- Интерфейс USB 2.0
- Операционная система Microsoft Windows 8/7/XP

EN The infrared technology used (IR) allows for seamless and comfortable work of 4 users simultaneously with the assumption that each of them can perform any operations on the whiteboard including the multigesture services (zooming, rotating, and scrolling). The device operates in Plug&Play allowing you to use immediately when connected to a computer and projector. Easy to use (with fingers or pointer), excellent precision, one calibration and the possibility of use as a traditional whiteboard. The whiteboard comes standard with fully automated indicators in the form of 4 pens trailed on the right side of the whiteboard. The whiteboard automatically reacts after detachment of the pen responsive to the touch on the surface. Pens are in 3 colors (red, blue and black), the fourth marker serves as eraser.

The whiteboard operates with PCs with Windows XP, Windows 7 and Windows 8 (Windows XP does not have a standard service handling multigestures). The array of software enables you to draw, transform, import media, screenshot, video record, record the presentation to PDF, etc.

The minimum hardware:

- Processor 1.86 GHz or above
- Memory: 1 GB or above
- 256M independent graphic card
- HD space of over 300 M
- Resolutions: 1024*768 and 1280*1024
- USB 2.0
- Platform for running software: Microsoft Windows 8/7/XP



TIWEMT

interaktywna tablica ésprit Multi-Touch

PL ésprit Multi-Touch to połączenie tablicy interaktywnej z klasyczną tablicą suchościeralną. W zestawie: sterownik i oprogramowanie ésprit (na płycie CD), instrukcja obsługi, kabel USB – 5 m, komplet 4 pisaków bocznych, zestaw montażowy.

интерактивная доска ésprit Multi-Touch

RU ésprit Multi-Touch это соединение доски интерактивной с классической сухостираемой доской. В наборе: драйвер и программное обеспечение для ésprit (на CD), инструкция обслуживания, кабель USB – 5 м, комплект 4 боковых маркеров, набор крепления.

ésprit Multi-Touch interactive whiteboard

EN ésprit Multi-touch is the combination of the interactive board with the dry erase board. The set includes: controller and the ésprit software (CD), manual instruction, USB cable – 5 m, 4 side markers, assembly set.

ésprit **MT**
by 2x3



	2x3 Art. Nr	Size (cm) / diagonal (in)
C	TIWEMT	177,6 × 128,6 / 80"

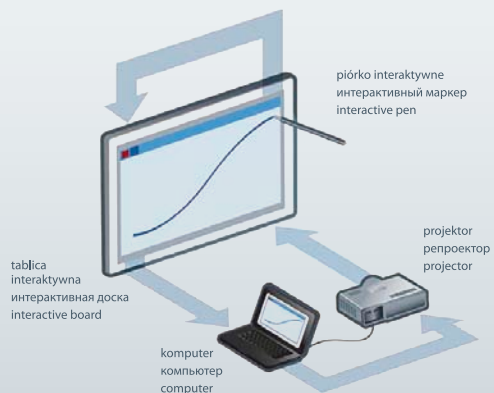

AL

mont
set +



na powierzchnię ceramiczną
на керамическую поверхность
for the ceramic surface

multitouch
tablice interaktywne | интерактивные доски | interactive boards

PL Nowa technologia optyczna pozwala na obsługę multigestów (między innymi zoomowania, rotacji a także przewijania). Urządzenie działa w standardzie Plug&Play – pozwalając na użytkowanie zaraz po podłączeniu do komputera oraz projektora. Łatwa obsługa (palcami bądź wskaźnikiem), minimum elektroniki, doskonała precyzja, jednokrotna kalibracja oraz możliwość użytkowania tablicy jako tradycyjnej tablicy suchościeralnej to główne cechy naszego produktu pozwalające na prowadzenie zajęć w sposób interesujący i dynamiczny.

Tablica dedykowana jest komputerom PC z systemem Windows XP, Windows 7 oraz Windows 8 (system Windows XP nie posiada w standardzie możliwości obsługi multigestów). Do tablicy dołączone jest oprogramowanie pozwalające m.in. na: rysowanie, transformacje, importowanie multimediów, rzuty ekranowe, rejestrowanie wideo, zapis prezentacji do formatu PDF itp.

RU Новая оптическая технология, которая даёт возможность работать в режиме мульти жесты (включая масштабирование, вращение и прокрутка). Доска работает в режиме Plug&Play – это даёт возможность использовать доску сразу после её подключения к компьютеру и проектору. Простота в использовании (указка или указательный палец), с минимумом электроники, отличная точность одной калибровки и возможность использовать доску в качестве традиционной доски – это одно из главных характеристик наших изделий, которые дают возможность проведения занятий, интересно и динамично.

Доска предназначена для работы с компьютеромна системе Windows XP, Windows 7 и Windows 8 (Windows XP не имеет стандартный сервис по услугом на мульти жесты). К доске прилагается программное обеспечение, дающее возможность работы в режиме: рисования, преобразования, импорт СММ, скриншоты, запись видео, запись презентации на PDF и т.д.

EN New optical technology allows you to operate multigestures (including zooming, rotation, and scrolling). The device operates in Plug & Play – allowing you to use immediately when connected to a computer and projector. Easy to use (with fingers or pointer), with a minimum of electronics, excellent precision, one calibration and the possibility of use as a traditional whiteboard are the main features of our products allowing for conducting interesting and dynamic classes.

The whiteboard operates with PCs with Windows XP, Windows 7 and Windows 8 (Windows XP does not have a standard service handling multigestures). The array of software enables you to draw, transform, import media, screenshots, video record, record the presentation to PDF, etc.

Minimalne wymagania sprzętowe:

- Procesor 1.86 GHz lub szybszy
- Pamięć 1 GB lub więcej
- Karta graficzna 256 M
- 300M dostępne na dysku
- Rozdzielczość 1024x768 i 1280x1024
- USB 2.0
- System operacyjny Microsoft Windows 8/7/XP

Минимальные требования:

- Процессор 1.86 GHz либо более быстрый
- Память 1 GB либо более
- Графическая карта 256 M
- доступно на диске
- Разрешение 1024*768 и 1280*1024
- интерфейс USB 2.0
- Операционная система Microsoft Windows 8/7/XP

The minimum hardware:

- Processor 1.86 GHz or above
- Memory: 1 GB or above
- 256M independent graphic card
- HD space of over 300 M
- Resolutions: 1024*768 and 1280*1024
- USB 2.0
- Platform for running software: Microsoft Windows 8/7/XP

TIWEDT

interaktywna tablica ésprit Dual-Touch

PL ésprit Dual-Touch to połączenie tablicy interaktywnej z klasyczną tablicą suchościeralną. W zestawie: sterownik i oprogramowanie ésprit (na płycie CD), instrukcja obsługi, kabel USB – 5 m, zestaw montażowy.

интерактивная доска ésprit Dual-Touch

RU ésprit Dual-Touch это соединение доски интерактивной с классической сухостираемой доской. В наборе: драйвер и программное обеспечение ésprit (на CD), инструкция обслуживания, кабель USB – 5 м, набор крепления.

ésprit Dual-Touch interactive whiteboard

EN ésprit Dual-Touch is the combination of the interactive board with the dry erase board. The set includes: controller and the ésprit software (CD), manual instruction, USB cable – 5 m, assembly set.

ésprit **DT**
by 2x3



	2x3 Art. Nr	Size (cm) / diagonal (in)
C	TIWEDT	177,6 × 128,6 / 80"

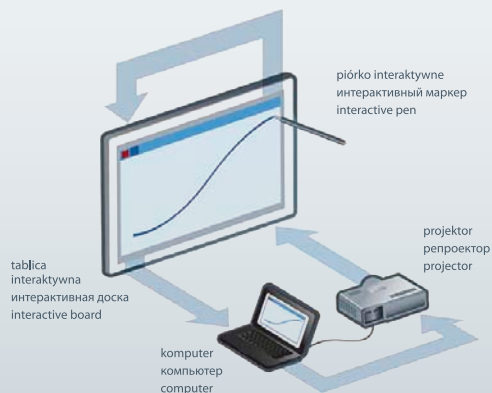

AL

mont
set +



na powierzchnię ceramiczną
на керамическую поверхность
for the ceramic surface

dualtouch
tablice interaktywne | интерактивные доски | interactive boards

PL Zastosowana nowa technologia optyczna pozwala na obsługę multigestów (między innymi zoomowania, rotacji, a także przewijania). Urządzenie działa w standardzie Plug&Play – pozwalając na użytkowanie zaraz po podłączeniu do komputera oraz projektora. Łatwa obsługa (palcami bądź wskaźnikiem), minimum elektroniki, doskonała precyzja, jednokrotna kalibracja oraz możliwość użytkowania tablicy jako tradycyjnej tablicy suchościeralnej to główne cechy naszego produktu pozwalające na prowadzenie zajęć w sposób interesujący i dynamiczny.

Tablica dedykowana jest komputerom PC z systemem Windows XP, Windows 7 oraz Windows 8 (system Windows XP nie posiada w standardzie możliwości obsługi multigestów). Do tablicy dołączone jest oprogramowanie pozwalające m.in. na: rysowanie, transformacje, importowanie multimediów, zrzuty ekranowe, rejestrowanie wideo, zapis prezentacji do formatu PDF itp.

RU Новая оптическая технология, которая даёт возможность работать в режиме мульти жесты (включая масштабирование, вращение и прокрутка). Доска работает в режиме Plug&Play – это даёт возможность использовать доску сразу после её подключения к компьютеру и проектору. Простота в использовании (указка или указательный палец), с минимумом электроники, отличная точность одной калибровки и возможность использовать доску в качестве традиционной доски – это одно из главных характеристик наших изделий, которые дают возможность проведения занятий, интересно и динамично.

Доска предназначена для работы с компьютером на системе Windows XP, Windows 7 и Windows 8 (Windows XP не имеет стандартный сервис по услугам на мульти жесты). К доске прилагается программное обеспечение, дающее возможность работы в режиме: рисования, преобразования, импорт СМИ, скриншоты, запись видео, запись презентации на PDF и т.д.

EN New optical technology allows you to operate multigestures (including zooming, rotation, and scrolling). The device operates in Plug & Play – allowing you to use immediately when connected to a computer and projector. Easy to use (with fingers or pointer), with a minimum of electronics, excellent precision, one calibration and the possibility of use as a traditional whiteboard are the main features of our products allowing for conducting interesting and dynamic classes.

The whiteboard operates with PCs with Windows XP, Windows 7 and Windows 8 (Windows XP does not have a standard service handling multigestures). The array of software enables you to draw, transform, import media, screenshots, video record, record the presentation to PDF, etc.

Minimalne wymagania sprzętowe:

- Procesor 1.86 GHz lub szybszy
- Pamięć 1 GB lub więcej
- Karta graficzna 256 M
- 300M dostępne na dysku
- Rozdzielczość 1024x768 i 1280x1024
- USB 2.0
- System operacyjny Microsoft Windows 8/7/XP

Минимальные требования:

- Процессор 1.86 GHz либо более быстрый
- Память 1 GB либо более
- Графическая карта 256 M
- доступно на диске
- Разрешение 1024*768 и 1280*1024
- интерфейс USB 2.0
- Операционная система Microsoft Windows 8/7/XP

The minimum hardware:

- Processor 1.86 GHz or above
- Memory: 1 GB or above
- 256M independent graphic card
- HD space of over 300 M
- Resolutions: 1024*768 and 1280*1024
- USB 2.0
- Platform for running software: Microsoft Windows 8/7/XP

TIWEST

interaktywna tablica esprit Single-Touch

PL esprit Single-Touch to połączenie tablicy interaktywnej z klasyczną tablicą suchościeralną. W zestawie: sterownik i oprogramowanie esprit (na płycie CD), instrukcja obsługi, kabel USB – 5 m, zestaw montażowy.

интерактивная доска esprit Single-Touch

RU esprit Single-Touch это соединение доски интерактивной с классической сухостираемой доской. В наборе: драйвер и программное обеспечение esprit (на CD), инструкция обслуживания, кабель USB – 5 м, набор крепления.

ésprit Single-Touch interactive whiteboard

EN esprit Single-Touch is the combination of the interactive board with the dry erase board. The set includes: controller and the esprit software (CD), manual instruction, USB cable – 5 m, assembly set.

	2x3 Art. Nr	Size (cm) / diagonal (in)
L	TIWEST	177,6 × 128,6 / 80"

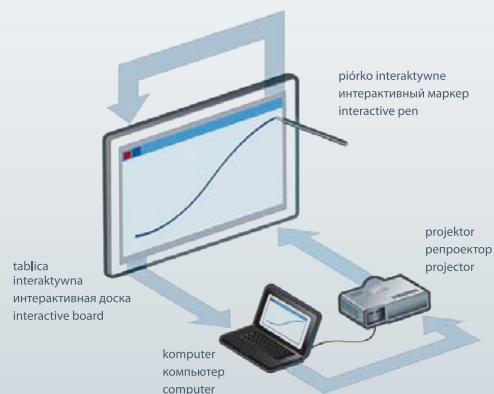

ésprit **ST**
by 2x3



AL

mont
set+



na powierzchnię lakierowaną
на лакированную поверхность
for the lacquered surface

singletouch

tablice interaktywne | интерактивные доски | interactive boards

PL Tablica interaktywna éspirit plus PRO działa w oparciu o technologię podczerwieni (IR). Dzięki standardowi Plug&Play produkt jest gotowy do użytku zaraz po podłączeniu do komputera oraz projektora. Zastosowana technologia pozwala na obsługę multigestów (zoomowanie, rotacja, przewijanie). Każdy obraz wyświetlany na tablicy może być edytowany za pomocą wskaźnika lub po prostu palca – tablica umożliwia swobodną pracę 2 użytkowników. Tablica współpracuje z każdym dostępnym na rynku oprogramowaniem. Nie absorbuje zanieczyszczeń ani bakterii. Nie emituje szkodliwych związków i zapachów. Jest to bardzo ważne, gdy tablica ma być wykorzystywana np. w szkołach, czyli wszędzie tam, gdzie występuje praca z dziećmi.

Nowa ceramiczna powierzchnia! Połączyliśmy tablicę interaktywną z klasyczną tablicą suchościerną i magnetyczną.

Rozpoznawalność ruchów: tablica reaguje m.in. na dotyk palca, „podwójne kliknięcie”, lewy i prawy przycisk myszki.

Oszczędność energii: moc urządzenia: 0,5 W. Osobne źródło zasilania nie jest potrzebne do uruchomienia tablicy.

Wygodne połączenie z komputerem za pomocą gniazda USB.

RU Доска работает на основе инфракрасной технологии (IR). Благодаря соединению с компьютером и проектором превращается в большой экран для работы. Каждое изображение, отображаемое на доску, может быть отредактировано с помощью специального указателя или пальца. Функциональность доски позволяет провести презентацию более эффективно.

Новая керамическая поверхность! Мы объединили интерактивную доску с обычной!

Прикосновение: продукт может быть очень точный, интерактивная доска предназначена для прикосновения, используя палец или электронное перо вместо мышки.

Экономия энергии: мощность прибора 0,5 Ватт. Для включения доски не нужен отдельный источник энергии.

Удобное использование с компьютером, при помощи соединения USB.

EN This board operates basing on the IR technology (infrared radiation). Thanks to cooperation with a computer and a projector, it can be transformed into the large screen for writing. Every image displayed on the board can be edited with a pointer, or simply with a finger. Functionality of the board and the presentation end effect, which we can achieve by using it, is much better, than it was possible so far. The board cooperates with each software available on the market. It does not absorb pollutions or bacteria, nor emits harmless compounds or odors. This is very important, when the board is to be used e.g., in schools, or anywhere, where work with children is involved.

New ceramic surface! We have combined the interactive board with the classical dry erase board or magnetic board.

Gesture Recognition: can recognize one fingered, multi-fingered mode, D-Click, Mouse left key and right key.

Energy saving: electricity consumption is less than 0.5 W. Separate power-supply is not needed.

Double USB interfaces for your convenient using.

Minimalne wymagania sprzętowe:

- Procesor 1.86 GHz lub szybszy
- Pamięć 1 GB lub więcej
- Karta graficzna 256 M
- 300M dostępne na dysku
- Rozdzielczość 1024x768 i 1280x1024
- USB 2.0
- System operacyjny Microsoft Windows 8/7/XP

Минимальные требования:

- Процессор 1.86 GHz либо более быстрый
- Память 1 GB либо более
- Графическая карта 256 M
- доступно на диске
- Разрешение 1024*768 и 1280*1024
- интерфейс USB 2.0
- Операционная система Microsoft Windows 8/7/XP

The minimum hardware:

- Processor 1.86 GHz or above
- Memory: 1 GB or above
- 256M independent graphic card
- HD space of over 300 M
- Resolutions: 1024*768 and 1280*1024
- USB 2.0
- Platform for running software: Microsoft Windows 8/7/XP

TIWEPP

interaktywna tablica ésprit plus PRO

PL ésprit plus PRO to połączenie tablicy interaktywnej z klasyczną tablicą suchościeralną. W zestawie: sterownik i oprogramowanie ésprit do prowadzenia prezentacji (na płycie CD), instrukcja obsługi, kabel USB – 5 m, zestaw montażowy.

интерактивная доска ésprit plus PRO

RU ésprit plus PRO это соединение доски интерактивной с классической сухостираемой доской. В наборе: драйвер и программное обеспечение ésprit для проведения презентаций (на CD), инструкция обслуживания, кабель USB – 5 м, набор крепления.

ésprit plus PRO interactive whiteboard

EN ésprit plus PRO is the combination of the interactive board with the dry erase board. The set includes: controller and the ésprit software for conducting the presentation (CD), manual instruction, USB cable – 5 m, assembly set.

ésprit+PRO
by 2x3



2x3 Art. Nr	Size (cm) / diagonal (in)
C TIWEPP	174 × 124,5 / 80"

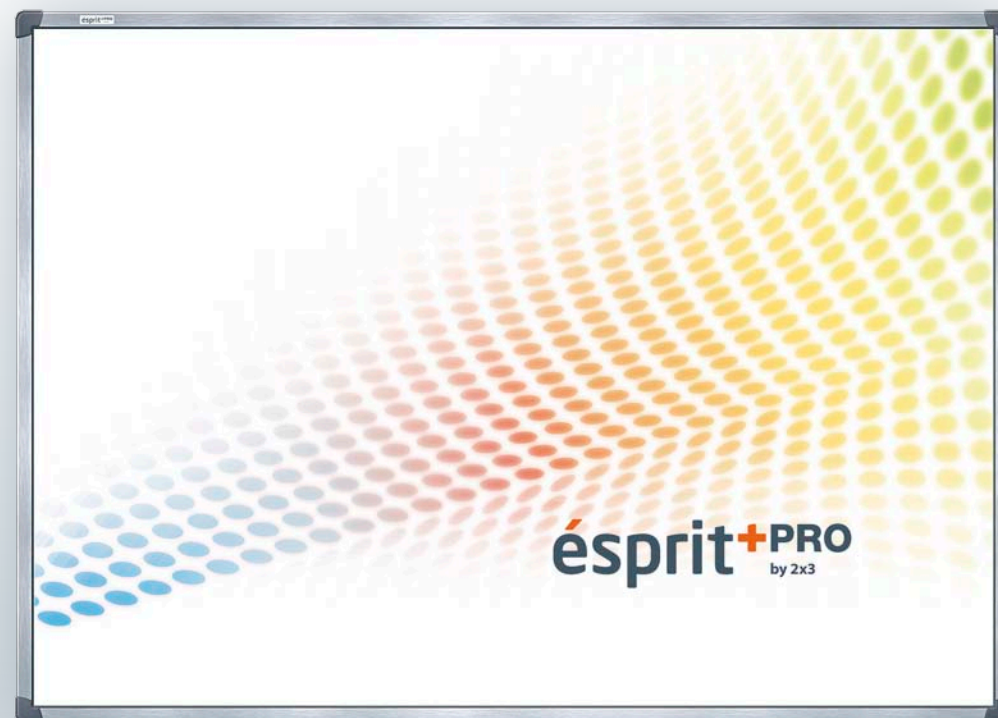
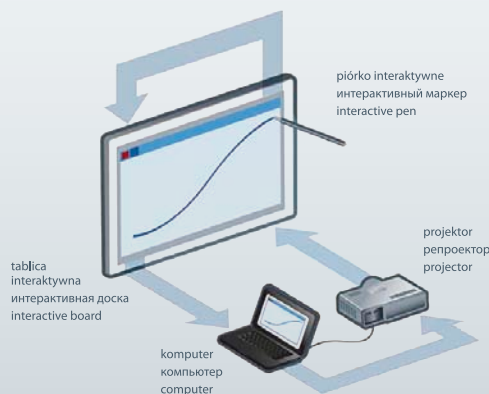

Możliwość dokupienia mobilnego stojaka (STE, STE SHORT THROW, STEUST).
Возможность докупить мобильные стойки (STE, STE SHORT THROW, STEUST).
Possibility to purchase a mobile stand (STE, STE SHORT THROW, STEUST).

AL

mont
set+



na powierzchnię ceramiczną
на керамическую поверхность
for the ceramic surface

dualtouch
tablice interaktywne | интерактивные доски | interactive boards

STE DT/MT



STE UNIVERSAL



STE DT/MT

stojak esprit DT/MT

- PL Stojak mobilny do tablicy interaktywnej esprit DT oraz esprit MT z możliwością trójstopniowej regulacji wysokości. Regulacja odległości projektora od tablicy w przedziale 86-120 cm. Materiał: stal w kolorze czarnym, półmat.

подставка esprit DT/MT

- RU Мобильная подставка для интерактивной доски Esprit DT и esprit MT с возможностью трёхступенчатой регулировки по высоте. Регулировка расстояния проектора от доски в диапазоне 86-120 см. Материал: сталь черного цвета, полуматовая.

esprit DT/MT stand

- EN The mobile stand interactive whiteboard Esprit DT and esprit MT with the possibility of a three-stage height adjustment. Adjusting the projector's distance from the whiteboard in the range of 86-120 cm. Material: steel in black, semi-gloss.

2x3 Art. Nr	Size (cm)
STE DT/MT	1910 x 2022
STE DT/MT Short Throw	1910 x 2022
STE DT/MT Ultra Short Throw	1910 x 2022



STE UNIVERSAL

stojak esprit Universal

- PL Uniwersalny stojak mobilny przeznaczony do wszystkich tablic 2x3 z uchwytem do projektora do bliskiej projekcji. Regulacja odległości projektora od tablicy w przedziale 13,5-100 cm. Materiał: stal w kolorze czarnym, półmat.

подставка esprit Universal

- RU Универсальная мобильная подставка, предназначенная для всех досок 2x3 с держателем для проектора для близкой проекции. Регулировка расстояния проектора от доски в диапазоне 13,5-100 см. Материал: сталь черного цвета, полуматовая.

esprit Universal stand

- EN Universal mobile stand designed for all 2x3 whiteboards with the handle to the projector to the close projection. Adjusting the projector's distance from the whiteboard in the range of 13,5-100 cm. Material: steel in black, semi-gloss.

2x3 Art. Nr	Size (cm)
STE UNIVERSAL	1320 x 2840



PIE001

przystawka interaktywna esprit mobile

PL esprit mobile to najbardziej praktyczne rozwiązanie interaktywne współpracujące z każdą białą tablicą 2x3 oraz z dowolnym projektorem. Może być użyty na dowolnej płaskiej powierzchni. System ten został zaprojektowany z myślą o prostocie użytkowania i funkcjonalności. Pióro jest obsługiwane w sposób intuicyjny i natychmiast po podłączeniu jest gotowe do pracy. Dodatkowo posiada przyciski funkcyjne: lewy i prawy klawisz myszy oraz przesuwanie kursorem. W przystawce wykorzystano technologię podczerwieni i ultradźwięków. W komplecie: Pióro cyfrowe, uchwyt mocujący, oprogramowanie Esprit na CD, kabel USB.

портативный интерактивный адаптер esprit mobile

RU esprit mobile – является мобильным, наиболее практичным интерактивным решением для работы с каждой белой доской 2x3 и любым проектором. Он может быть использован на любой плоской поверхности! Система была разработана с мыслью о простоте использования и функциональностью. Маркер используется в интуитивный и понятный способ и сразу после подключения готов для работы. Дополнительно имеет функциональные кнопки: левая и правая кнопка мыши и перемещает курсор. В приставке использована следующая технология: инфракрасная и ультразвуковая. В наборе: цифровой маркер, монтажный кронштейн, компакт-диск, кабель USB.

portable interactive adapter esprit mobile

EN esprit mobile is the most practical interactive solution to cooperate with each whiteboard 2x3 and any projector. It can be used on any flat surface! The system has been designed with simplicity and functionality. The pen is handled in an intuitive way and immediately ready after connection. In addition, it has a function buttons: Left and right mouse button and moving the cursor. The snap-in technology uses infrared and ultrasound. Included: digital pen, mounting bracket, software CD, USB cable.

esprit mobile
by 2x3



2x3 Art. Nr	Size (cm)
PIE001	22 x 3,3 x 1,25



interactive adapter

przystawka interaktywna | портативный интерактивный адаптер | portable interactive adapter

informacje ogólne – ekrany projekcyjne

- Ⓟ Ekrany projekcyjne o dobrze dobranych parametrach pomagają w przeprowadzeniu pokazu i podkreślają profesjonalizm osoby prezentującej. Wyświetlanie obrazu na białej ścianie z pewnością nie da pożądanego efektu, dlatego polecamy do projekcji używanie ekranów projekcyjnych 2x3.

Główne cechy na które musimy zwrócić uwagę przy doborze ekranu:

Typ ekranu – przenośny czy montowany na stałe?

Wymiar – generalną zasadą przy doborze wymiaru ekranu jest odległość, w jakiej będzie on usytuowany względem audytorium: Min. odległość od ekranu do siedzących powinna wynosić 1.5 x szerokość ekranu. Max. odległość ekranu do audytorium, nie powinna przekraczać 6 x szerokości ekranu.

Format – każdy rodzaj projekcji ma odpowiedni stosunek szerokości do wysokości: projektor 4:3, projekcja panoramiczna 16:9 (kino domowe), rzutnik pisma OHP 1:1, rzutnik slajdów 3:2.

Powierzchnia ekranu: Współczynnik odbicia światła jest definiowany przez tzw. skalę jasności. Ma ona wpływ na jakość obrazu oraz odbiór, zależny od kąta patrzenia. Im wyższy stopień w skali jasności, tym lepszy odbiór.

W segmencie biurowo-szkolnym, z reguły używa się dwóch powierzchni:

1. powierzchnia typu D (biała, matowa) – skala jasności 1.0 – 1.2 (DIN 19045);
2. powierzchnia typu S (biała perłowa) – skala jasności 1.8 – 2.4 (DIN 19045), obraz jest dwa razy intensywniejszy niż w typie D.

общая информация – проекционные экраны

- Ⓡ Projekционный экран с хорошо подобранными параметрами помогает в проведении показа и подчеркивает профессионализм презентующего лица. Проекция изображения на белой стене не даёт требуемых эффектов, поэтому мы предлагаем для проекции использование проекционных экранов 2x3.

Главные особенности, на которые нужно обратить внимание при подборе экрана:

Тип экрана – переносной или монтируемый на стене?

Размер – главный принцип при подборе размера экрана есть расстояние, на каком он будет размещён относительно аудитории: Минимальное расстояние от экрана до сидящих должно быть 1,5 x ширины экрана. Максимальное расстояние экрана до аудитории, не должно превышать 6 x ширины экрана.

Формат – каждый вид проекции имеет соответствующее отношение ширины к высоте: проекторы 4:3, панорамичная проекция 16:9 (домашний кинотеатр), проекционный фонарь для текста OHP 1:1, проекционный фонарь для слайдов 3:2.

Поверхность экрана: Коэффициент отображения света определяется через так называемый масштаб яркости. Имеет оно влияние на качество изображения, а также восприятие зависит от угла видения. Чем выше коэффициент в масштабе яркости, тем лучшее восприятие.

В сегменте офисно-школьном, как правило употребляется две поверхности:

1. Поверхность типа D (белая, матовая) – шкала яркости 1.0 – 1.2 (DIN 19045).
2. Поверхность типа S (белая жемчужная) – шкала яркости 1.8 – 2.4 (DIN 19045), изображение в два раза интенсивнее, чем в типе D.

general description – projection screens

- Ⓜ A screen of carefully chosen characteristics: size, material, and mount is necessary for professional presentation. It helps in presentation and its presence communicates professional approach. Screening on a white wall does not bring a comparable effect. This is why we recommend use of the 2x3 screens.

The main features to be considered when the screen is selected:

Portable or fixed?

Size – the size shall be determined by the distance between the screen and the public: Minimum distance should amount to 1.5 x screen width. Maximum distance should not exceed 6 x the width.

Format – each kind of projection requires a specific format: ratio of width/height: 4:3 Projectors, panoramic projection 16:9 (home cinema), OHP text display – 1:1, slide projectors 3:2.

Screen area: Reflection – defined by the so called gain factor. It affects the perceived brightness of the image and depends on viewing angle The higher gain factor the more bright the image is.

Office and school products usually use one of the two kinds of surface:

1. D surface (white matt) – gain factor 1.0 – 1.2 (DIN 19045).
2. S surface (glossy white) – gain factor 1.8 – 2.4 (DIN 19045), the image is twice as intense as D image.

EEP

ekran elektryczny PROFI

- PL) Biała matowa powierzchnia Matt White, z czarnym obramowaniem wokół ekranu dla zwiększenia kontrastu oglądanego obrazu. Dodatkowo ekran wyposażono w bardzo cichy mechanizm. Płótno zwijane jest do specjalnej kasetki, która zabezpiecza produkt przed uszkodzeniami mechanicznymi. Bardzo łatwa bezprzewodowa obsługa ekranu, przy użyciu pilota radiowego, który działa nawet w zasięgu do 20 m. Górna metalowa obudowa sprawia, iż konstrukcja jest wyjątkowo wytrzymała i odporna na długotrwałą eksploatację. Napięcie 230 V / 50 Hz. W zestawie elementy montażowe.

электрический проекционный экран PROFI

- RU) Полотно выдвигается на нужную высоту с помощью пульта управления, безшумный механизм выдвижения экрана. Плоская поверхность экрана, материал белый, матовый, с тёмной обратной стороной. Чёрная окантовка по краям экрана шириной 2,5 см – для лучшего контраста. Легко монтируется на стене или потолке. Напряжение 230V / 50 Hz. В наборе: монтажные элементы.

PROFI electric projection screen

- EN) Matt White surface with black belt around increasing the contrast of the image. The winding drive is very quiet. The canvas is wound into the special case which protects the screen against damage, dust and other unwelcome factors. Operated with a remote control effective at 20 m range. The top metal case makes the structure very durable. Voltage 230V / 50 Hz. Assembly elements included.

2x3 Art. Nr	Screen size (cm)	Diagonal (cm / inch)	Border (cm)
Format 1:1			
EEP1818R	177 x 177	249 / 98"	3x3
EEP2020R	199 x 199	279 / 110"	4x4
EEP2424R	240 x 240	340 / 134"	4x4
EEP3030R	300 x 300	424 / 167"	4x4
Format 4:3			
EEP1014/43	108 x 147	190 / 75"	3x3
EEP1216/43	122 x 165	214 / 84"	3x3
EEP1419/43	145 x 195	254 / 100"	4x4
EEP1723/43	175 x 236	305 / 120"	4x4

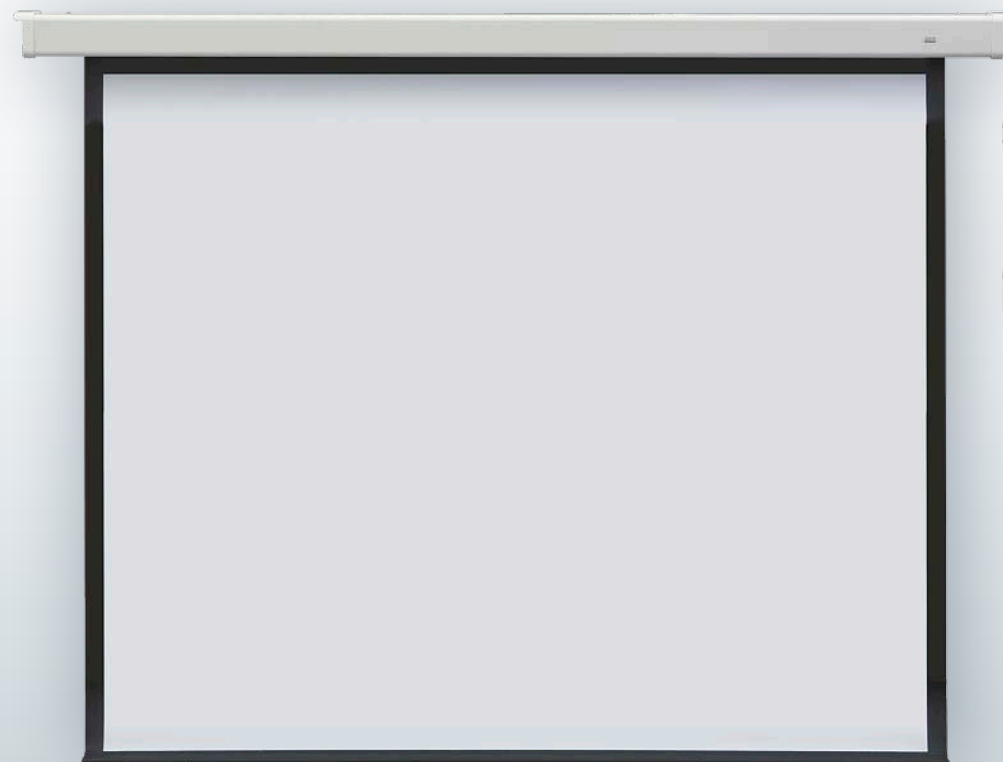

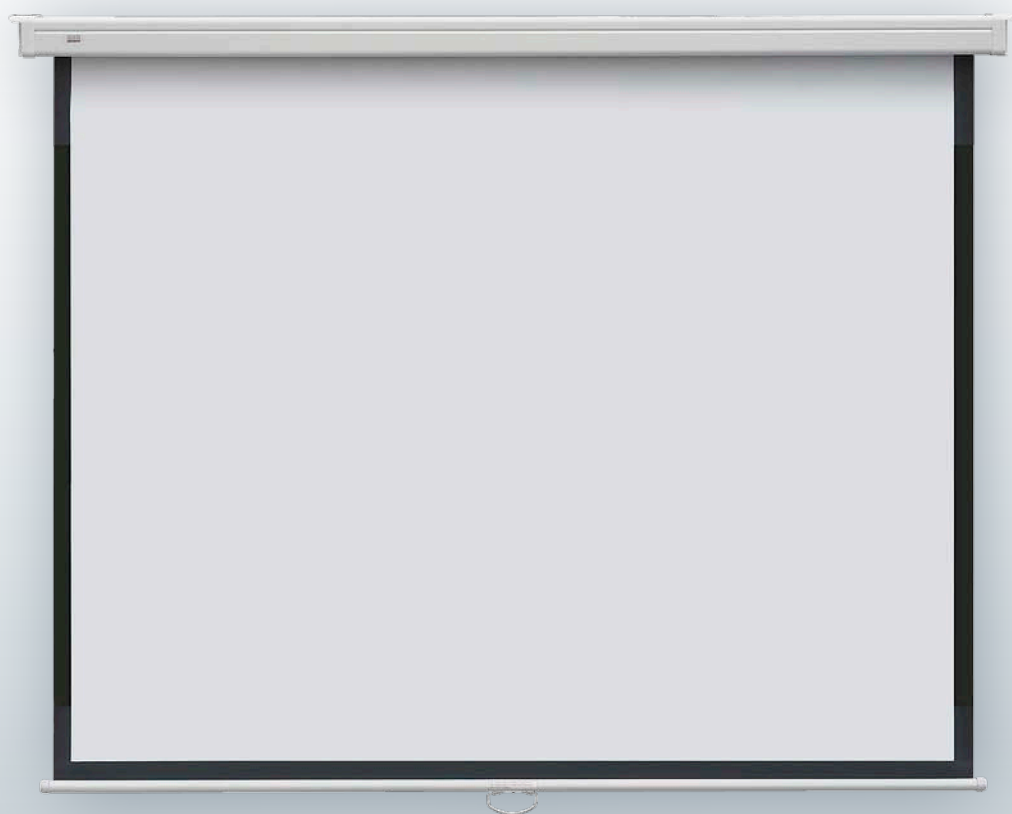

EMP

ekran projekcyjny ręcznie rozwijany POP

- PL Ekran projekcyjny ręcznie rozwijany, łatwy do zamontowania na ścianie lub suficie. Posiada białą, matową powierzchnię Matt White, z czarnym obramowaniem wokół ekranu dla zwiększenia kontrastu oglądanego obrazu. Wyposażony w cichy mechanizm zwijający z napędem sprężynowym. Istnieje możliwość regulacji wysokości rozwiniętego materiału przy pomocy systemu blokowania. Płótno zwijane jest do specjalnej kasetki, która zabezpiecza przed uszkodzeniami, kurzem lub innymi szkodliwymi czynnikami. Szeroki kąt widzenia pozwala na zastosowanie powierzchni ekranowej w sytuacjach, kiedy część odbiorców znajduje się pod dużym kątem względem osi ekranu. Górna metalowa obudowa sprawia, iż konstrukcja jest wyjątkowo wytrzymała i odporna na długotrwałą eksploatację. W zestawie elementy montażowe.

мануальный проекционный экран POP

- RU Плоская поверхность экрана, материал белый, матовый, с тёмной обратной стороной. Черная окантовка по краям экрана шириной 2,5 см – для лучшего контраста. Мощный пружинный механизм обеспечивает легкое выдвижение экрана. Высота регулируется благодаря системе блокирования. Предназначены для средних и небольших помещений. Легко монтируется на стене или потолке. В наборе монтажные элементы.

POP manual projection screen

- EN Projection screen, manual unwinding, easy to mount on a wall or under the ceiling. Matt White surface with black belt around increasing the contrast of the image. Has a silent spring powered wind back mechanism. Adjustable height as the winding can be locked at any moment. The canvas is wound into the special case which protects the screen against damage, dust and other unwelcome factors. The angle of view is wide what facilitates use in premises where the some of the viewers must watch the show at high angles. The top metal case makes the structure very durable. Assembly elements included.

2x3 Art. Nr	Format	Screen size (cm)	Diagonal (cm / inch)	Border (cm)
EMP1014/43	4:3	147 × 108	190 / 75"	3x3
EMP1216/43	4:3	165 × 122	214 / 84"	3x3
EMP1419/43	4:3	195 × 145	254 / 100"	4x4
EMP1723/43	4:3	236 × 175	305 / 120"	4x4



EMPR

ekran projekcyjny manualny PROFI

PL Ekran projekcyjny ręcznie rozwijany, łatwy do zamontowania na ścianie lub suficie. Posiada białą, matową powierzchnię (Matt White) z czarnym obramowaniem wokół ekranu dla zwiększenia kontrastu oglądanego obrazu. Wyposażony w cichy mechanizm zwijający z napędem sprężynowym. Istnieje możliwość regulacji wysokości rozwiniętego materiału przy pomocy systemu blokowania. Płótno zwijane jest do specjalnej kasetki, która zabezpiecza przed uszkodzeniami, kurzem lub innymi szkodliwymi czynnikami. Szeroki kąt widzenia pozwala na zastosowanie powierzchni ekranowej w sytuacjach, kiedy część odbiorców znajduje się pod dużym kątem względem osi ekranu. Górna metalowa obudowa sprawia, iż konstrukcja jest wyjątkowo wytrzymała i odporna na długotrwałą eksploatację. W zestawie elementy montażowe.

мануальный проекционный экран PROFI

RU Плоская поверхность экрана, материал белый, матовый, с тёмной обратной стороной. Черная окантовка по краям экрана шириной 2,5 см – для лучшего контраста. Мощный пружинный механизм обеспечивает легкое выдвижение экрана. Высота регулируется благодаря системе блокирования. Предназначены для средних и небольших помещений. Легко монтируется на стене или потолке. В наборе монтажные элементы.

PROFI manual projection screen

EN Projection screen, manual unwinding, easy to mount on a wall or under the ceiling. Matt White surface with black belt around increasing the contrast of the image. Has a silent spring powered wind back mechanism. Adjustable height as the winding can be locked at any moment. The canvas is wound into the special case which protects the screen against damage, dust and other unwelcome factors. The angle of view is wide what facilitates use in premises where the some of the viewers must watch the show at high angles. The top metal case makes the structure very durable. Assembly elements included.

2x3 Art. Nr	Format	Screen size (cm)	Diagonal (cm / inch)	Border (cm)
EMPR1515R	1:1	147 x 147	216 / 85"	3x3
EMPR1818R	1:1	177 x 177	249 / 98"	3x3
EMPR2020R	1:1	199 x 199	279 / 110"	4x4
EMPR2424R	1:1	240 x 240	340 / 134"	4x4

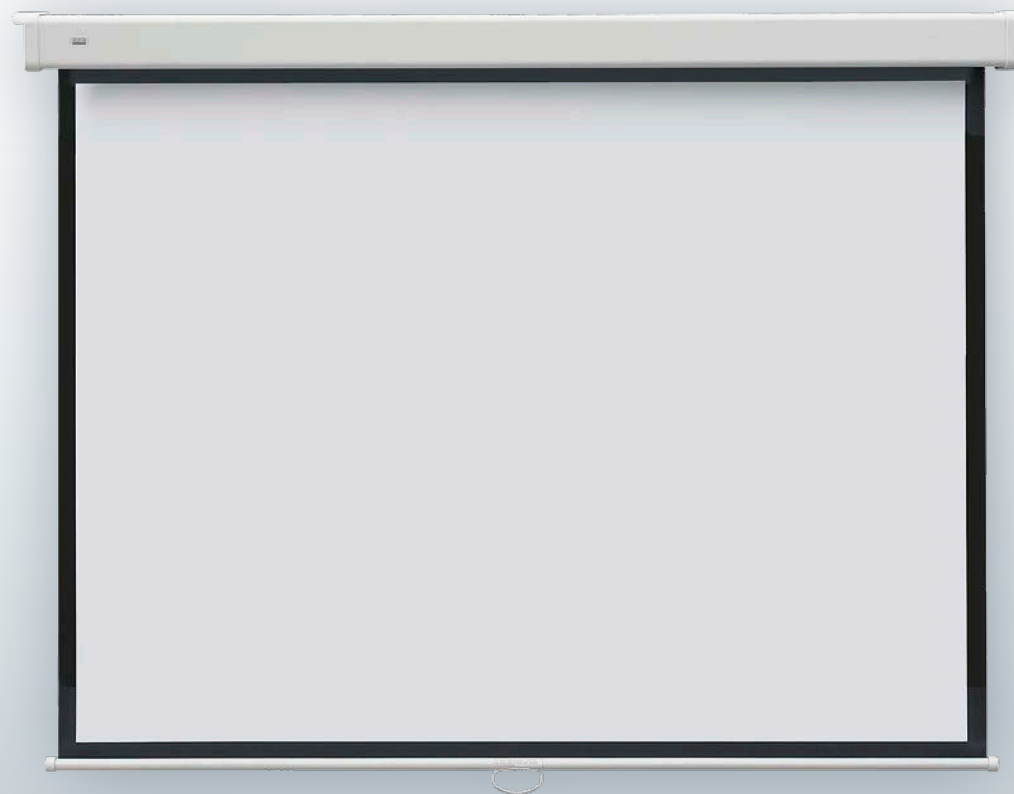



ETP

ekran projekcyjny przenośny na trójnogu POP

- Ⓟ Ekran projekcyjny posiadający białą, matową powierzchnię (Matt White) z czarnym obramowaniem wokół ekranu dla zwiększenia kontrastu oglądanego obrazu. Wyposażony w ergonomiczny uchwyt z tyłu ekranu do wygodnego przenoszenia i regulacji wysokości dolnej krawędzi ekranu, a także w specjalne ramię, do ustawienia ekranu pod odpowiednim kątem np. do projektora. Lekki, składany stelaż, wygodny w transporcie. Podstawa trójnóżna metalowa z gumowymi wykończeniami nóżek, zawierające system blokowania.

мануальный проекционный экран POP

- Ⓟ Экран на треноге, мощный верхний держатель. Плоская поверхность экрана, материал белый, матовый, с тёмной обратной стороной. Чёрная окантовка по краям экрана шириной 2,5 см – для лучшего контраста. Складывающаяся подставка, лёгкий и удобный при транспортировке. Держатель для регулировки высоты очень прост в использовании. Очень устойчивый.

POP portable projection screen on tripod

- Ⓟ Most popular tripod screen. Strong top fixing. Matt white fabric. Foldable stand. Special locking for transport.

2x3 Art. Nr	Format	Screen size (cm)	Diagonal (cm / inch)	Border (cm)
ETP1014/43	4:3	147 × 108	190 / 75"	3x3
ETP1216/43	4:3	165 × 122	214 / 84"	3x3
ETP1419/43	4:3	195 × 145	254 / 100"	4x4



ETPR

ekran projekcyjny przenośny na trójnogu PROFI

PL Ekran projekcyjny o białej matowej powierzchni Matt White, z czarnym obramowaniem wokół ekranu dla zwiększenia kontrastu oglądanego obrazu. Wyposażony w ergonomiczny uchwyt z tyłu ekranu do wygodnego przenoszenia i regulacji wysokości dolnej krawędzi ekranu, a także w specjalne ramię, do ustawienia ekranu pod odpowiednim kątem np. do projektora. Lekki składany stelaż, wygodny w transporcie. Podstawa trójnożna, metalowa, zawierająca system blokowania, z gumowymi wykończeniami nóg.



переносной экран на триноге PROFI

RU Экран на треноге, мощный верхний держатель. Плоская поверхность экрана, материал белый, матовый, с тёмной обратной стороной. Чёрная окантовка по краям экрана шириной 2,5 см – для лучшего контраста. Складывающаяся подставка, лёгкий и удобный при транспортировке. Держатель для регулировки высоты очень прост в использовании. Ширина и длина экрана от 125 до 180 см. Очень устойчивый.

PROFI portable projection screen on tripod

EN Most popular tripod screen. Strong top fixing. Matt white fabric. Foldable stand. Special locking for transport.

2x3 Art. Nr	Format	Screen size (cm)	Diagonal (cm / inch)	Border (cm)
ETPR1212R	1:1	124 x 124	175 / 69"	3x3
ETPR1515R	1:1	150 x 150	213 / 84"	3x3
ETPR1818R	1:1	177 x 177	249 / 98"	3x3
ETPR2020R	1:1	199 x 199	279 / 110"	4x4



informacje ogólne – projektory

PL Projektory typu 3LCD

Główne cechy:

- równe natężenie światła białego i kolorowego;
- ciepłe i naturalne kolory;
- większy zakres zoom;
- brak efektu tęczy;
- bardzo cicha praca;
- niskie koszty eksploatacji;
- żywotność lampy: 10 000 godzin.

Technologia ta polecana jest przede wszystkim do kina domowego lub zastosowań prezentacyjnych. Jeśli prezentowane przez Ciebie materiały w większości będą składać się ze zdjęć lub filmów – wybierz projektor wykorzystujący technologię 3LCD.

общая информация – проекторы

RU Проектор типа 3LCD

Главные черты:

- равная интенсивность белого и цветных тонов;
- тёплые натуральные цвета;
- более широкий зум;
- отсутствует эффект радуги;
- очень тихая работа;
- низкая стоимость эксплуатации;
- срок службы лампы: 10 000 часов.

Эта технология рекомендована прежде всего для домашнего кинотеатра или для презентаций. Если материалы, которые презентуются Вами, в большинстве будут состоять из фотографий или фильмов – выберите проектор, использующий технологию 3LCD.

general description – projectors

EN 3LCD projectors

Main features:

- equal white light and color light intensity;
- warm and natural colours;
- greater zoom range;
- absence of the rainbow effect;
- silent operation;
- low operating costs;
- lamp life: 10 000 hours.

The technology works well with home cinema and with presentations. When it is mostly photo shots and movies which are shown, choose the 3LCD projector.



* Badania przeprowadzone przez firmę Future Source Consulting Limited i dotyczące okresu od 2001 do 2015 r.

HDMI

EB-X/W/S 31

projektor standardowy

Można go łatwo przemieścić i łatwo ustawiać; włączenie odtwarzania dowolnych materiałów w doskonałej jakości trwa dosłownie chwilę. Gwarancja na lampę: 12 miesięcy lub 1000 h.

стандартный проектор

Мобильность и простота установки позволят пользователям моментально начать демонстрацию контента исключительного качества. Гарантия лампы: 12 месяцев или 1000 часов.

standard projector

Easy to move and quick to set-up, users can start watching exceptional-quality content in no time at all. Warranty for a lamp: 12 months or 1000 hours.

2x3 Art. Nr	Type	Brightness (white/color) (ANSI lumens)	Contrast	Resolution	Speaker [W]
EB-S31	3LCD	3200	15 000:1	800 x 600 (SVGA)	2
EB-X31	3LCD	3200	15 000:1	1024 x 768 (XGA)	2
EB-W31	3LCD	3200	15 000:1	1280 x 800 (WXGA)	2

1 rok lub 1000 h
1 год или 1000 ч
1 year or 1000 h



lamp long life
5000 h (standard)
10 000 h (eko)

2



EB-X27, EB-W29, EB-965H, EB-965WH

projektor standardowy – edukacja & biznes

Technologia 3LCD zapewnia jasny obraz i żywe kolory. Ten model oferuje wiele opcji montażu i łączności. Gwarancja na lampę: 36 miesięcy lub 3000 h.

стандартный проектор

Как и все проекторы Epson, эта модель имеет одинаково высокую цветовую и световую яркость для создания ярких изображений с насыщенными цветами. Гарантия лампы: 36 месяцев или 3000 часов.

standard projector – education & business

Projector can display presentations with bright images and vibrant colours thanks to 3LCD technology. It also has a range of flexible installation options and connectivity features. Warranty for a lamp: 36 months or 3000 hours.

2x3 Art. Nr	Type	Brightness (white/color) (ANSI lumens)	Contrast	Resolution	Speaker [W]
EB-X27	3LCD	2700	10 000:1	1024 x 768 (XGA)	5
EB-W29	3LCD	3000	10 000:1	1280 x 800 (WXGA)	5
EB-965H	3LCD	3500	10 000:1	1024 x 768 (XGA)	16
EB-965WH	3LCD	3200	10 000:1	1280 x 800 (WXGA)	16

3 lata lub 3000 h
3 лет или 3000 ч
3 years or 3000 h



lamp long life
5000 h (standard)
10 000 h (eko)

3





3 lata lub 1000 h
3 лет или 1000 ч
3 years or 1000 h



lamp long life
5000 h (standard)
10 000 h (eko)



EB-520/525

projektor Short-Throw

Projektory ShortThrow to specjalnie zaprojektowane modele wyświetlające obraz zarówno w tradycyjnym, jak i panoramicznym formacie z bardzo bliskiej odległości od ekranu. Gwarancja na lampę: 36 miesięcy lub 1000 h.

короткофокусный проектор

Короткофокусный объектив устраняет тени на экране, а свет от проектора не слепит глаза презентатору. Для помещений с небольшой площадью. Гарантия лампы: 36 месяцев или 1000 часов.

Short-Throw projector

Short-throw lens eliminates shadows on the screen along with projected light in the presenter's eyes created by traditional front projection systems. Warranty for a lamp: 36 months or 1000 hours.

2x3 Art. Nr	Type	Brightness (white/color) (ANSI lumens)	Contrast	Resolution	Speaker [W]
EB-520	3LCD	2700	16 000:1	1024 x 768 (XGA)	16
EB-525W	3LCD	2800	16 000:1	1280 x 800 (WXGA)	16



3 lata lub 1000 h
3 лет или 1000 ч
3 years or 1000 h



lamp long life
5000 h (standard)
10 000 h (eko)



EB-570/575

projektor Ultra-Short-Throw

Projektor odznacza się niezwykle krótkim rzutem, co sprawia, że może wyświetlać duże obrazy z bardzo małej odległości. Gwarancja na lampę: 36 miesięcy lub 1000 h.

ультракороткофокусные проекторы

Этот яркий и простой в использовании проектор можно установить, всего в нескольких сантиметрах от экрана – для комфортной работы учителя, без теней на экране. Гарантия лампы: 36 месяцев или 1000 часов.

Ultra-Short-Throw projector

Large image from a very short distance thanks to its ultra-short-throw capabilities. Warranty for a lamp: 36 months or 1000 hours.

2x3 Art. Nr	Type	Brightness (white/color) (ANSI lumens)	Contrast	Resolution	Speaker [W]
EB-570	3LCD	2700	10 000:1	1024 x 768 (XGA)	16
EB-575W	3LCD	2700	10 000:1	1280 x 800 (WXGA)	16

EB-595Wi

projektor Ultra-Short-Throw – interaktywny

- PL Projektor o ultrakrótkim rzucie oferuje niesamowity poziom interakcji poprzez połączenie funkcji dotykowej z możliwością obsługi przy użyciu dwóch piór. Gwarancja na lampę: 36 miesięcy lub 3000 h.

ультракороткофокусный интерактивный проектор

- RU Интерактивный ультракороткофокусный 3LCD проектор Epson EB-595Wi с функцией распознавания жестов и прикосновений пальцами. Гарантия лампы: 36 месяцев или 3000 часов.

Ultra-Short-Throw projector – interactive

- EN Ultra-short-throw projector offers the ultimate level of interactivity by combining finger-touch with dual pen capability. Warranty for a lamp: 36 months or 3000 hours.

2x3 Art. Nr	Type	Brightness (white/color) (ANSI lumens)	Contrast	Resolution	Speaker [W]
EB-595Wi	3LCD	3300	10 000:1	1280 x 800 (WXGA)	16

zestaw interaktywny Epson

- PL • projektor EB-595Wi (interaktywna obsługa)
- tablica z powłoką ceramiczną 88" (powierzchnia również suchocieralna)
- oprogramowanie Epson Easy Interactive Tools
- oprogramowanie Smart Notebook Software (roczna licencja)
- panel sterujący ELPCB02
- gwarancja: projektor 5 lat/lampa 3 lata lub 3000 h

интерактивный набор Epson

- RU • проектор EB-595Wi (интерактивное управление)
- доска 88" с керамическим слоем (также сухостираемая)
- приложение Epson Easy Interactive Tools
- приложение Smart Notebook Software (лицензия на 1 год)
- панель управления ELPCB02
- гарантия: проектор 5 лет/лампа 3 года или 3000 ч.

Epson interactive set

- EN • EB-595Wi projector (interactive with up to 2 pens and touch support)
- 88" board with ceramic coating (dry-erase surface)
- Epson Easy Interactive Tools
- Smart Notebook Software (one year licence)
- ELPCB02 control panel
- warranty: projector 5 years/lamp – 3 years or 3000 hours



3 lata lub 3000 h
3 лет или 3000 ч.
3 years or 3000 h



3 lata lub 3000 h
3 лет или 3000 ч.
3 years or 3000 h



lamp long life
4000 h (standard)
6000 h (eko)



EPSON®
EXCEED YOUR VISION

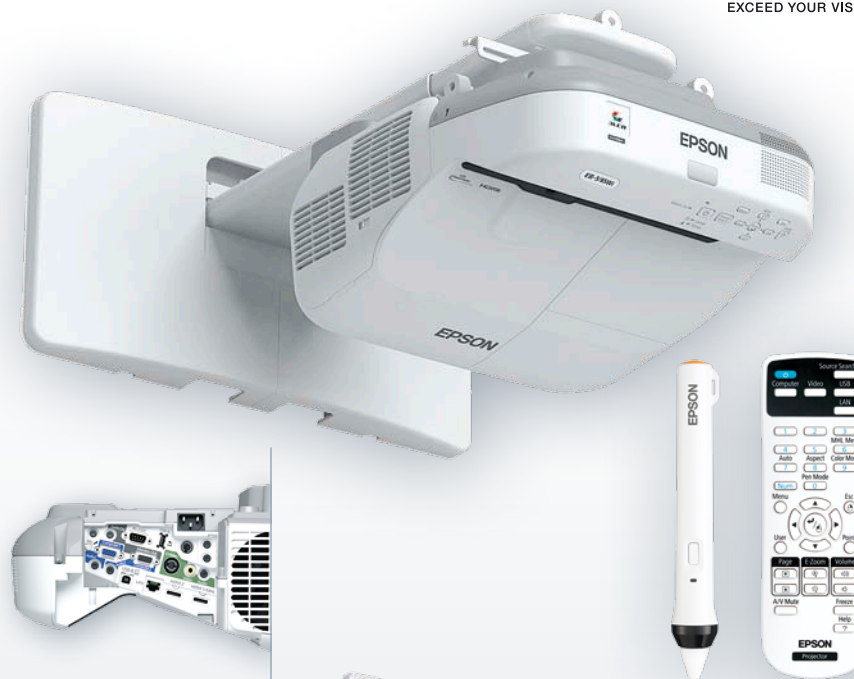

EPSON®
EXCEED YOUR VISION

co to jest WIZUALIZER?

- PL Wizualizer to urządzenie multimedialne, które najkrócej można określić jako połączenie skanera i kamery z możliwością rejestrowania dźwięku. Stworzony do prezentacji multimedialnych, które mogą odbywać się na bieżąco, transmitowane na ekran projekcyjny tablicę interaktywną (z użyciem projektora) lub tylko na ekran komputera; mogą być także zapisywane do plików multimedialnych i odtwarzane w dowolnym momencie. Wizualizery idealnie sprawdzają się na uczelniach i w szkołach.

что такое ВИЗУАЛИЗАТОР?

- RU Визуализатор – это простое в обслуживании приспособление, также называемое документационной камерой, которая представляет в увеличении любой непрозрачный предмет в трёхмерном пространстве. Он может быть подключен к мультимедийному проектору, который отображает данный образ на экран либо интерактивную доску. Встроенное внешнее освещение даёт возможность его использовать в качестве проекционного фонаря с плёнки.

what is the VISUALISER?

- EN Visualiser is a simple device known also as document camera that offers zoomed view of any non-transparent object. When connected to a multimedia projector, it projects the image to the screen or an interactive board. An internal illuminating lamp makes possible use of traditional foil slide presentations. On the main features is capability of live stream transmission: eg. living creatures in motion. The registered shots and films may later be recorded on the disk or an external media. Therefore the device facilitates archiving of the digital teaching resources.

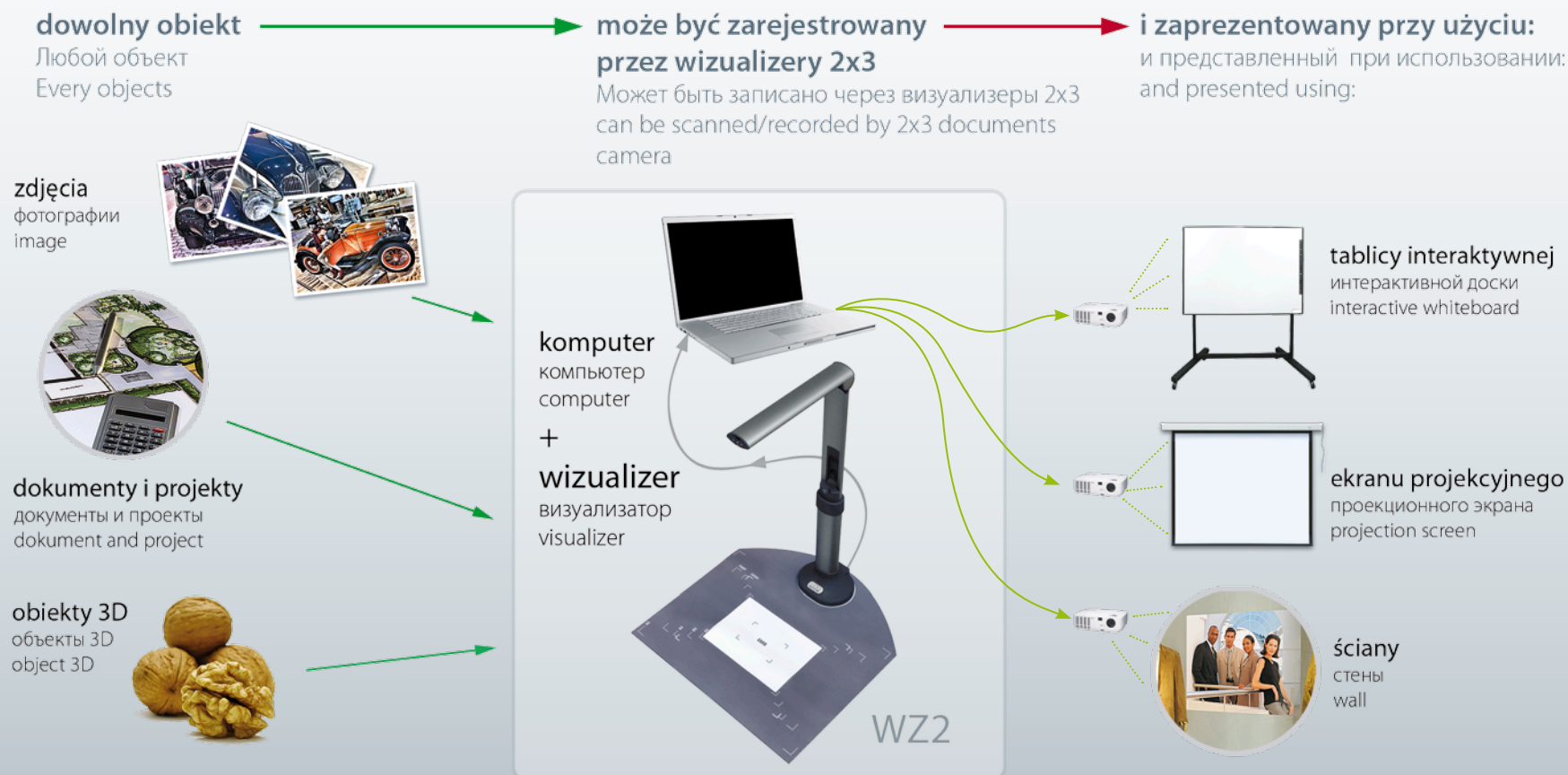

WZ2

wizualizer

- PL Wizualizer WZ2 to idealne połączenie skanera i tradycyjnego rzutnika, który potrafi skanować obraz wielkości A3. Wraz z komputerem oraz projekтором tworzy niezbędne uzupełnienie każdej profesjonalnej prezentacji. Wizualizer WZ2 to super mobilne urządzenie, które działa natychmiast po włączeniu i pozwala na pełny profesjonalizm podczas pracy. Wyjątkowo niewielka waga oraz łatwość obsługi sprawiają, że każda prezentacja będzie łatwa w odbiorze oraz atrakcyjna dla słuchacza. Dodatkowy atut to możliwość zapisywania obrazu i dźwięku w wielu formatach: PNG, JPG, BMP, TIFF, PDF oraz AVI. W zestawie: wizualizer, mata anti-odbłaskowa, kabel USB, sterownik na CD, instrukcja obsługi.

визуализатор

- RU Документ-камера для мобильных презентаций Visualizer WZ2 – это идеальное сочетание традиционного сканера и визуализатора, который позволяет сканировать изображение, максимальным размером формата A3. Наряду с компьютером и проектором является необходимым дополнением к любой профессиональной презентации. Visualizer WZ2 является мобильным устройством, которое готово к работе сразу после включения и позволяет на истинный профессионализм в работе. Небольшой вес и простота обслуживания делают каждую презентацию легкой и привлекательной для слушателя. Дополнительным преимуществом является возможность сохранения изображения и звука в различных форматах: PNG, JPG, BMP, TIFF, PDF и AVI. В комплекте: накладка с антирефлексным покрытием.

visualiser

- EN This visualizer is a perfect combination of a traditional scanner and visualiser, which allows to scan images of the maximum A4 size. Along with a computer and projector creates a necessary complement to any professional presentation. Visualizer is a great mobile device that runs immediately after the turn and allows for true professionalism in the work. Extremely light weight and ease of use make every presentation will be easy and attractive reception for the listener. An additional advantage is the ability to save video and audio in multiple formats: PNG, JPG, BMP, TIFF, PDF and AVI. Accessories: main device, CD drivers, manual USB cable, antireflective mat.

2x3 Art. Nr	Resolution	Size (cm)
WZ002	2000 x 1600	13 x 53 x 24,5



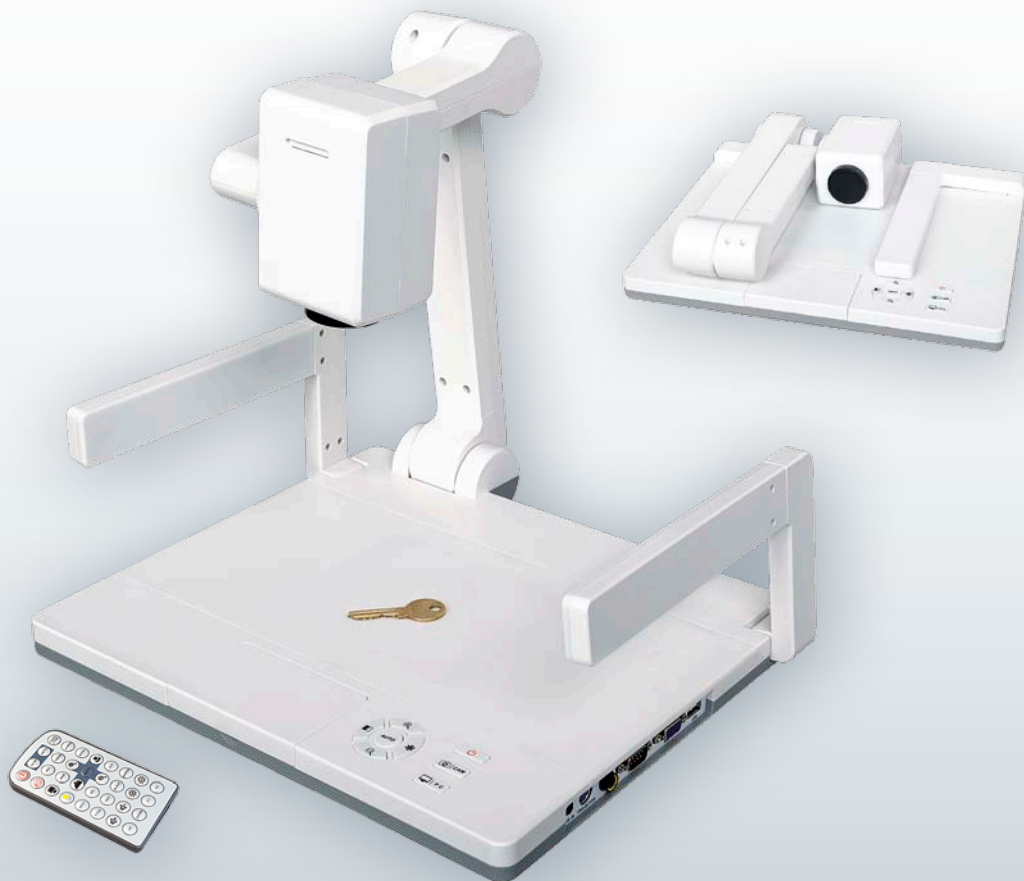

WZ4

wizualizer

- PL) Profesjonalny wizualizer cyfrowy, umożliwiający wyświetlanie na bieżąco oraz rejestrację cyfrową skanowanych dokumentów, zdjęć, wykresów, a także nie-dużych obiektów trójwymiarowych (po podłączeniu do urządzenia obrazującego, np. projektora). Podstawowe funkcje: regulacja głośności, ustawienia ostrości i jasności, transformacja obrazu, zamrażanie, odbicie lustrzane, negatyw, zapis obrazu formatach: PNG, JPG, BMP, TIFF, PDF, AVI. Matryca: 2 Mpx. Obszar roboczy: A4. Oświetlenie: lampy boczne LED oraz podświetlenie płyty dolnej. Powiększenie: 22x zoom optyczny i 10x zoom cyfrowy. 2 wejścia RGB, 2 wyjścia RGB. W zestawie: pilot zdalnego sterowania, kabel USB, zasilacz i kabel VGA.

визуализатор

- RU) Профессиональный, высокого качества визуализер, который даёт возможность точно передавать документы, фотографии, а также трёхмерные объекты – по подсоединении к эмитеру изображения. Благодаря развитым функциям этот продукт может быть выполнять роль проекционного фонаря. Главным преимуществом этого приспособления является использование его нижнего и бокового освещения, сделанного в технологии LED. Очень часто есть используемый в образовании. Главные особенности: Освещение: боковые лампы LED, а также подсветка нижней панели. Приближение: 12 кратное – оптическое и 8 кратное – цифровое. 2 выхода RGB, 2 выхода RGB. Базовые функции: регулировка громкости, установка остроты и ясности, трансформация изображения, замораживание, отражение от зеркала, негатив. Оборот объектива о 350° горизонтально и вертикально. Плоские чувствительные кнопки. В наборе: пульт дистанционного управления.

visualiser

- EN) Digital visualiser for scanning documents, prints, charts and small 3D objects. The device features high quality bottom and side LED illumination. Often used in education. Main features: Illumination LED side lamps and base plate illumination. Zoom: 12 x optical and 8 x digital. 2 RGB input ports, 2 RGB output ports. Base functionality: volume control, brightness and focus, image transformation, freeze, mirroring, negative. 350° vertical and horizontal lenses rotation. Flat, sensor buttons. Accessories: remote control.

2x3 Art. Nr	Resolution	Size (cm)
WZ004	1600 x 1200	36 x 33,1 x 9,1



UPB

uchwyt sufitowy – model B

- PL Uniwersalny uchwyt do projektorów, montowany do sufitu. Konstrukcja stalowa w kolorze srebrnym. Wyposażony w 4 regulowane ramiona, umożliwiające przymocowanie każdego typu projektora, którego waga nie przekracza 10 kg. Do samodzielnego montażu. W zestawie elementy montażowe.

кронштейн потолочный – модель B

- RU Универсальный держатель для проекторов, монтируемых к потолку. Стальная конструкция в серебре. Продукт имеет четыре регулируемых рукава, дающих возможность монтажа каждого типа проектора, которых вес не превышает 10 кг. Для самостоятельного монтажа. В наборе элементы крепления.

ceiling mount – model B

- EN Universal projector ceiling mount kits. Steel construction in silver. The device has four adjustable arms which will hold any projector weighting up to 10 kg. Self-assembly. Includes mounting set.

2x3 Art. Nr	Size (cm)	Max. capacity (kg)
UPB1	15	10
UPB2	40	10



mont
set+





UPC2



UPC1

UPC

uchwyt sufitowy – model C

- PL Uniwersalny uchwyt do projektorów, montowany do sufitu. Konstrukcja aluminiowo-stalowa w kolorze srebrnym. Wyposażony w trzy regulowane ramiona umożliwiające przymocowanie każdego typu projektor, którego waga nie przekracza 10 kg.

кронштейн потолочный – модель C

- RU Универсальный кронштейн для проекторов, монтируется к потолку. Конструкция из алюминия и стали, серебристого цвета. Имеет три регулируемые ручки для закрепления каждого типа проектора, вес которого не превышает 10 кг.

ceiling mount – model C

- EN General purpose projector fixture, ceiling mounted. Aluminium and steel structure in silver color. Equipped with three adjustable arms allowing to fix a projector of any type, provided its weight does not exceed 10 kg.

2x3 Art. Nr	Size (cm)	Max. capacity (kg)
UPC1	8-17	10
UPC2	8-98	10



UPD

uchwyt sufitowy – model D

- PL Uniwersalny uchwyt do projektorów, montowany do sufitu. Konstrukcja metalowa, lakierowana proszkowo na kolor popielaty. Produkt wyposażony w cztery regulowane ramiona, umożliwiające przymocowanie każdego typu projektora, których waga nie przekracza 15 kg. Do samodzielnego montażu. W zestawie elementy montażowe.

кронштейн потолочный – модель D

- RU Универсальный держатель для проекторов, монтируемых к потолку. Белая стальная конструкция. Продукт имеет четыре регулируемых рукава, дающих возможность монтажа каждого типа проектора, которых вес не превышает 15 кг. Для самостоятельного монтажа. В наборе элементы крепления.

ceiling mount – model D

- EN Universal projector ceiling mount kits. Steel structure – white. The device has four adjustable arms which will hold any projector weighting up to 15 kg. Self-assembly. Includes mounting set.

2x3 Art. Nr	Size (cm)	Max. capacity (kg)
UPD1	67-90	15
UPD2	82-120	15
UPD3	52-60	15

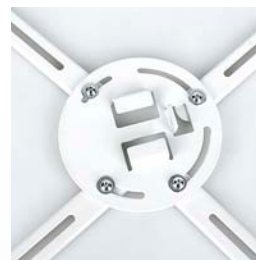



▲ US1

▼ US2

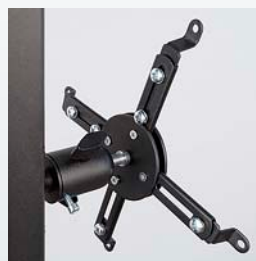

▶ US3

US

uchwyt ścienny – model S

Ⓟ Uniwersalny uchwyt do projektorów, montowany do ściany. Konstrukcja w kolorze czarnym. Wyposażony w regulowane ramiona umożliwiające przymocowanie każdego typu projektora, którego waga nie przekracza 10 kg.

настенный кронштейн – модель S

Ⓡ Универсальный кронштейн для проекторов, монтируется к стене. Конструкция из стали, черного цвета. Имеет регулируемые ручки для закрепления каждого типа проектора, вес которого не превышает 10 кг.

wall mount – model S

Ⓝ General purpose projector fixture, wall mounted. Structure in black color. Equipped with adjustable arms allowing to fix a projector of any type, provided its weight does not exceed 10 kg.

2x3 Art. Nr	Size (cm)	Max. capacity (kg)
US1	85-135	10
US2	13,5-100	10
US3	59-92	10



UPXS

uchwyt ścienny do projektora bliskiej projekcji

PL Montowany do ściany. Konstrukcja stalowa. Kolor czarny. Regulowane ramię, umożliwiające przymocowanie projektora, którego waga nie przekracza 9 kg.

держатель для ультракороткофокусного проектора

RU Монтируется на стену. Стальная конструкция, черного цвета. Регулируемый кронштейн, позволяющий крепление проектора, вес которого не превышает 9 кг.

short throw projector wall mount

EN Wall mounted. Steel structure. Black color. Adjustable arm, enabling to fix a projector, provided its weight does not exceed 9 kg.

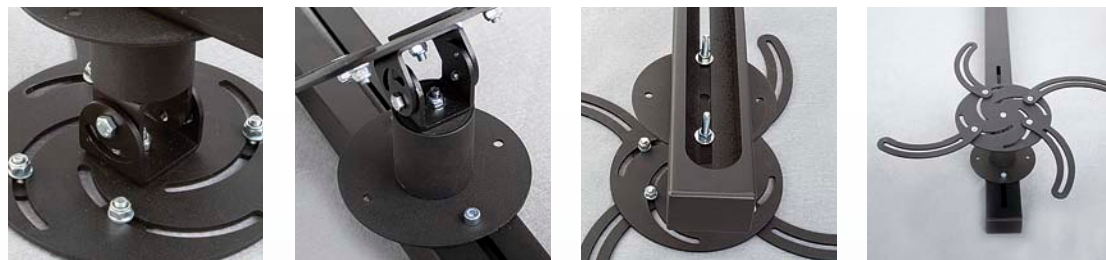

2x3 Art. Nr	Size (cm)	Max. capacity (kg)
UPXS	123	9





STS01

stolik projekcyjny STAR

- (PL) Stabilny stół wielofunkcyjny o nowoczesnym wzornictwie, wykonany z najwyższej jakości materiałów. Konstrukcja aluminiowa w kolorze popielatym (połysk), z grafitowymi wykończeniami. Produkt posiada dwie rozkładane półki wykonane z płyty meblowej z powierzchnią antypoślizgową, zabezpieczającą urządzenie przed zsunięciem. Istnieje możliwość regulacji kąta pochylecia górnej półki (max 3°). Podstawa wyposażona w 4 kółka z systemem blokującym, ułatwiające przemieszczanie produktu. Do samodzielnego montażu. W zestawie elementy montażowe.

проекторный столик STAR

- (RU) Идеально подходит для всех видов мероприятий: конференций, презентаций и лекций. Проекторный столик современного дизайна изготовлен из высокого качества материалов. Алюминиевая конструкция серого цвета с отделкой в цвете графита. Проекторный столик имеет 2 раскладные столешницы, изготовленные из ДСП серого цвета с антискользящим покрытием. Возможно регулировки угла наклона верхней столешницы (макс. 3°). Мобильная основа чёрного цвета. Ролики с фиксирующим механизмом. Для самостоятельного монтажа. В наборе элементы крепления.

STAR projection table

- (EN) Projection desk in modern design. The board is made of furniture board in grey. The upper board with the possibility of adjusting the angle. Rolling system in graphite. Blocking system of rolls. Self-assembly. Includes mounting set.

2x3 Art. Nr	Size [W/H/D] (cm)	Deck size (cm)	Max. capacity (kg)
STS01	71,5 / 88 / 73,5	60 x 42 / 50 x 38	15 / 10



ST011

stolik projekcyjny DUO

- (PL) Dwa blaty z czarnego PCV, niezależnie ustawiane na wysokość 77 lub 87 cm. Pulpit pod projektor z listwami antyześlizgowymi, pozwala na regulację kąta nachylenia $\pm 35^\circ$. Konstrukcja z profili stalowych, lakierowana w kolorze stalowoszarym. Podstawa z 4 kółkami (2 z blokadą). Do samodzielnego montażu.

проекторный столик DUO

- (RU) Две полки из черного ПВХ, независимо регулируемое по высоте (двойной уровень – 77 или 87 см). Полка для проектора с противоскользящими планками; регулируемый угол наклона $\pm 35^\circ$. Стальная конструкция, окрашенная в серо-стальной. Подставка оснащена колесами (2 с блокировкой). Для самостоятельного монтажа.

DUO projection table

- (EN) Two tops made of black PVC, independently adjustable for double-level height (77 or 87 cm). The projector deck featured with anti-slip strips; tilt adjustable $\pm 35^\circ$. Steel construction, painted in steel-grey. 4-caster base (2 lockable). Self-assembly.

2x3 Art. Nr	Deck size (cm)	Max. capacity (kg)
ST011	30 x 45 / 45 x 45	10



ST011 Duo

ST006

stolik projekcyjny SOLO

- (PL) Blat wykonany z płyty meblowej w kolorze popielatym z wysokim obrzeżem, które chroni urządzenie przed zsunięciem. Podstawa jezdna w kolorze grafitowym, zapewniająca mobilność stolika. Istnieje możliwość regulowania wysokości w zakresie od 80 do 125 cm. Do samodzielnego montażu.

проекторный столик SOLO

- (RU) Мобильная подставка черного цвета, ролики с фиксирующим механизмом. Столешница серого цвета размером 40 x 50 см. Регулируется по высоте от 80 до 125 см. Для самостоятельного монтажа.

SOLO projection table

- (EN) Light grey shelve (40 x 50 cm). Mobile stand a in graphite colour. Adjustable height table from 80 to 125 cm. Four lockable castors. Self-assembly.

2x3 Art. Nr	Deck size (cm)	Max. capacity (kg)
ST006	40 x 51	25



ST006 Solo



ST004

stolik projekcyjny MASTER

- (PL) Nowoczesny stół projekcyjny, skonstruowany specjalnie dla przenośnych projektorów. Posiada dwie rozkładane półki pod projektor i notebooka. Regulacja wysokości od 85 do 125 cm. Dodatkowo istnieje możliwość obrotu i zmiany wysokości dolnej półki. Podstawa wyposażona w dwa duże koła ułatwiające transport oraz specjalne stopki zapewniające stabilność stołka. Do samodzielnej montażu. W zestawie elementy montażowe.

проекторный столик MASTER

- (RU) Столик для проекционной техники, который идеально подойдет для мобильных презентаций. Имеет две столешницы: для проектора – 35 x 42 см, для ноутбука – 36 x 24 см. Пневматическая регулировка по высоте. Складывающаяся конструкция столика и колесики позволяют легко транспортировать его и использовать в качестве тележки для перевозки ручной клади. Для самостоятельного монтажа. В наборе элементы крепления.

MASTER projection table

- (EN) Modern table designed for portable presentations. Fitted with two folding shelves for projector and notebook. Safe and continuous variable height adjustment. Fitted with large wheels for optimum mobility. Self-assembly. Includes mounting set.

2x3 Art. Nr	Size [H] (cm)	Deck size (cm)	Max. capacity (kg)
ST004	85-125	35 x 42 / 24 x 36	10 / 5



ST007

stolik projekcyjny UNIVERSAL

- PL) Profesjonalny, wielofunkcyjny stolik projekcyjny, posiadający dwie półki z przeznaczeniem na projektor, rzutnik, notebooka, czy drukarkę. Blat wykonano z płyty meblowej w kolorze popielatym. Aluminiowa podstawa w kolorze srebrnym, wyposażona w kółka z systemem blokującym, co zapewnia mobilność stolika. Zalety: solidna konstrukcja, stelaż aluminiowy, wyposażony w kółka, co pozwoli na swobodne przemieszczanie. Do samodzielnego montażu. W zestawie elementy montażowe.

проекционный столик UNIVERSAL

- RU) Устойчивый многофункциональный столик, имеющий две полки для проектора, ноутбука или принтера. Верхняя столешница серого цвета. Мобильное основание из алюминиевого профиля серебристого цвета. Колёсики с фиксирующим механизмом. Для самостоятельного монтажа. В наборе элементы крепления.

UNIVERSAL projection table

- EN) Professional, multi-projection table with two shelves for the projector, notebook or printer. The top is made of furniture board in gray colour. The aluminium silver base is mobile with the lockable wheels. Self-assembly. Includes mounting set.

2x3 Art. Nr	Size [W/H/D] (cm)	Deck size (cm)	Max. capacity (kg)
ST007	48,5 / 81,5 / 80	80 x 46 / 40 x 40	25 / 10





ST009

stolik projekcyjny GIGANT II

- Ⓟ Rozkładany błyskawicznie. Złożony zajmuje bardzo mało miejsca, co ułatwia przechowywanie. Solidna konstrukcja ze stali, malowana w kolorze czarnym. Dwa blaty (górný: 60 x 40 cm; dolny: 46 x 29 cm) wykonane z płyty meblowej MDF w kolorze popielatym. Podwyższone ranty zapobiegają ześlizgnięciu się umieszczonych przedmiotów. Górny blat (przeznaczony na projektor) ze śrubową regulacją kąta nachylenia (<15°).

проекторный столик GIGANT II

- ⓇU Складываемый быстро (ножничный). Займет очень мало места при хранении. Прочная конструкция из стали, окрашена в черный цвет. Две полки (верхние: 60 x 40 см, нижняя: 46 x 29 см) из ламинированной плиты МДФ в пепельно-сером цвете. Высокие края предотвращают соскальзывание. Наклон верхней полки (для проектора) можно точно отрегулировать с помощью винта (<15°).

GIGANT II projection table

- ⓍEN Folds flat for compact storage and easy transportation. Solid, steel construction, painted in black. Two decks (top: 60 x 40 cm; lower: 46 x 29 cm) made of furniture board in ashen grey. High lipped edges prevent slipping off. The tilt of the top deck (for a projector) can be fine adjusted with a screw (<15°).

2x3 Art. Nr	Deck size (cm)	Max. capacity (kg)
ST009	60 x 40 / 46 x 29	10 / 5



ST010

stolik projekcyjny MOBILE

- PL Dwa blaty: górny (65 × 45 cm) z tworzywa sztucznego, z czarną okleiną antypoślizgową; dolny (56 × 37 cm) z płyty meblowej HDF w kolorze popielatym, osadzony haczykami na nogach (wys. wewn. ~36 cm). Nogi z anodowanego aluminium, mocowane na gwint (wkręcane). Teleskopowa regulacja wysokości (82-143 cm). Po złożeniu łatwy w przenoszeniu dzięki rączce walizkowej.

проекторный столик MOBILE

- RU Две полки: верхняя (65 × 45 см), пластиковая, с черной, антискользящую шпону; нижняя (56 × 37 см) из ламинированной плиты МДФ в пепельно-сером цвете, подвесная крючками на ногах (внутренняя высота ~36 см). Ноги из анодированного алюминия, крепленные на винтах. Телескопическая регулировка высоты (82-143 см). Сложенный, легко носить с собой благодаря ручке.

MOBILE projection table

- EN Two decks: the upper (65 × 45 cm) plastic, with black, anti-slip veneer; lower (56 × 37 cm) made of furniture board in ashen grey, suspended with hooks on legs (inner space height ~36 cm). Screw-fastened legs made of anodized aluminum. Telescopic height adjustment (82-143 cm). As folded, easy to carry through the handle.

2x3 Art. Nr	Size [H] (cm)	Deck size (cm)	Max. capacity (kg)
ST010	82-143	65 x 45 / 56 x 37	10 / 2



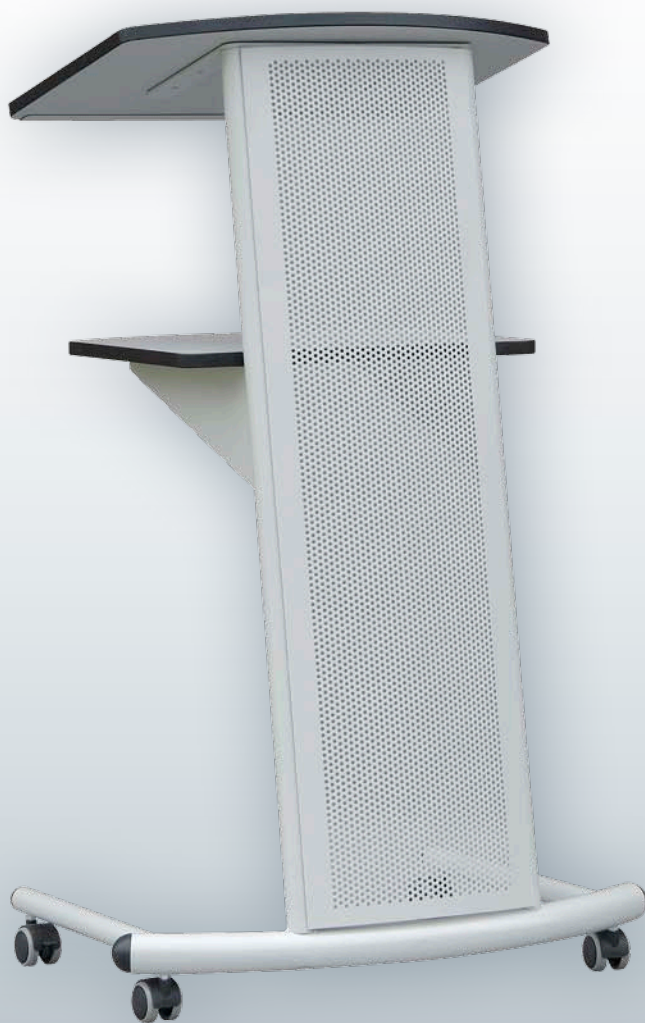

PFS01

mównica prezentacyjna STAR

- PL Profesjonalna, stabilna mównica o nowoczesnym wzornictwie, wykonana z najwyższej jakości materiałów. Konstrukcja aluminiowa w kolorze popielatym (połysk) z grafitowymi wykończeniami. Przód mównicy pochylony pod kątem 10° od pionu. Górny i dolny blat wykonany z płyty meblowej. Górny blat ma specjalny próg zabezpieczający przed zsunięciem się kartek. Podstawa wyposażona w 4 kółka z systemem blokowania, ułatwiające przemieszczanie produktu. Do samodzielnego montażu. W zestawie elementy montażowe.

трибуна презентационная STAR

- RU Трибуна презентационная СтарБорд изготовлена из высокого качества материалов. Алюминиевая конструкция серого цвета с отделкой в цвете графита. Передняя часть трибуны наклонена под углом 10°. Верхняя и нижняя столешницы изготовлены из ДСП. Мобильная основа оснащена в ролики с фиксирующим механизмом. Для самостоятельного монтажа. В наборе элементы крепления.

lectern STAR

- EN Representative platform in modern design. The board is made of furniture board in grey. Rolling system in grey (gloss). Blocking system of rolls. Self-assembly. Includes mounting set.

2x3 Art. Nr	Size [W/H/D] (cm)	Deck size (cm)
PFS01	75 / 118,5 / 56	60 x 42 / 50 x 38



PF05

mównica prezentacyjna CLASSIC

- PL Profesjonalna i praktyczna mównica Classic o bardzo estetycznej konstrukcji. Solidny front pozwala na umieszczenie na nim np. nazwy logo organizatora. Dostarczona wraz ze specjalnymi stopkami oraz kółkami obrotowymi. Konstrukcja dostępna w kolorze grafitowym z bukowymi półkami. Górna półka ma dodatkowo próg zwalniający, zapobiegający zsuwaniu się kartek. Do samodzielnego montażu.

презентационная трибуна CLASSIC

- RU Профессиональная и практическая трибуна Classic с эстетической конструкцией. Основательная лицевая сторона, даёт возможность разместить на ней, например: название или логотип организатора. Поставляется вместе со специальными ножками, а также обратными колёсиками с механизмом фиксации. Доступна конструкция из чёрного цвета, с полками из бука. Верхняя полка имеет дополнительный порог, предотвращающий выпадение листов. Для самостоятельного монтажа.

presentation lectern CLASSIC

- EN Professional and practical lectern for presentations in graphite with beech colour shelves. Solid front allows to present logo of the organizer. Supplied with stabilizing legs and wheels. Top shelf has an additional threshold for release to prevent sheets from sliding. Self-assembly.

2x3 Art. Nr	Size [W/H/D] (cm)	Deck size (cm)
PF05	59 / 119 / 45	59 x 43 / 55 x 26



AC 645

WL1

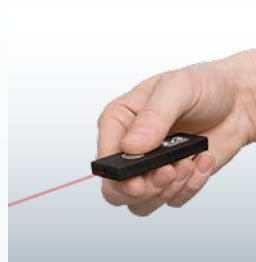

WL1

wskaźnik laserowy

(PL) Elegancki, nowoczesny wskaźnik laserowy o czerwonym promieniu. Bardzo lekki i łatwy w obsłudze. Duży przycisk, umożliwiający obsługę lasera. W zestawie: bateria (CR2032) i etui.

лазерный указатель

(RU) Красивый современный лазерный указатель, с красным лучом. Очень лёгкий и удобный в обслуживании. Большая кнопка, которая управляет лазером. В наборе: батарея (1 шт. CR2032) и чехол.

laser pointer

(EN) Elegant, high tech red beam laser pointer. Light and easy in operation. One big button of control. The set includes: battery (1 piece CR2032) and a case.

2x3 Art. Nr	Size (mm)	Laser colour	Range (m)
WL001	75 x 26 x 9	●	up to 200

WL2



WL2

pilot do prezentacji / wskaźnik laserowy

(PL) Profesjonalny pilot do zdalnego sterowania prezentacją, pełniący również funkcję wskaźnika laserowego. Bardzo lekki i łatwy w obsłudze. Produkt wyposażono dodatkowo w przyciski z funkcją przewijania slajdów, przygotowanych w programie PowerPoint. Nie potrzebuje dodatkowego oprogramowania. W zestawie: bateria (AAA), odbiornik USB i etui.

пульт для презентаций / лазерный указатель

(RU) Профессиональный пульт для дистанционного управления презентацией, выполняющий также функцию лазерного указателя. Очень лёгкий и удобный в обслуживании. Продукт оборудован дополнительной кнопкой с функцией прокручивания слайдов, приготовленных в программе PowerPoint. Не нуждается в дополнительном программном обеспечении. В наборе: батарея (1 x AAA), передатчик USB и чехол.

wireless presenter / laser pointer

(EN) Presentation remote control (4 buttons) + laser pointer. USB receiver hidden in the casing. Plug&Play standard (automatic driver installation). The set includes: battery (1 x AAA), USB receiver and a case.

2x3 Art. Nr	Size (mm)	Laser colour	Range (m)
WL002	138 x 18 x 14	●	30

WL3

pilot multimedialny / wskaźnik laserowy

- PL) Profesjonalny multimedialny wskaźnik laserowy, umożliwiający uruchomienie m.in.: przeglądarki internetowej, okna „Mój komputer”. Wyposażony w funkcje „następny slajd” i „poprzedni slajd”, a także w narzędzia do powiększania i pomniejszania obrazu. Produkt posiada zaawansowaną technologię fal radiowych o zasięgu do 10 m. Bardzo łatwy w obsłudze – wystarczy podłączyć odbiornik do portu USB komputera. Pilot przechodzi w stan czuwania po 30 s bezczynności, a po naciśnięciu dowolnego przycisku – w tryb gotowości. Nie potrzebuje dodatkowego oprogramowania. W zestawie: 2 baterie (AAA), odbiornik USB i etui.

мультимедиаальный пульт / лазерный указатель

- RU) Профессиональный, мультимедиаальный указатель лазерный, который даёт возможность одной кнопкой ввести в действие такие программы: Microsoft Outlook®, интернетовые порталы, окно „Мой компьютер”. Оборудован в следующую функцию „следующий слайд” и „предыдущий слайд”, а также в инструменты для увеличения и уменьшения изображения. Этот продукт обладает высокоразвитой технологией радиоволн, с дальностью действия до 10 м. Очень удобный в обслуживании – необходимо только подключить передатчик к порту USB компьютера. Пульт переходит в состояние отключения после 30 секунд бездействия, а по нажатию любой кнопки – в состояние готовности. Не нуждается в дополнительном программном обеспечении. В наборе: батарея (2 шт. AAA), передатчик USB и чехол.

multimedia remote control device / laser pointer

- EN) Professional multimedia laser pointer that facilitates one button launch of: Microsoft Outlook®, internet browser, “My Computer” window. Features the “Next slide”, “Previous slide” functionality and the tools for image zooming. The device makes use of radio wave technology – 10 m range. Easy in operation – it is enough to plug in the USB receiver. The device switches to hibernation after 30 s of idleness; activated after any button is pressed. No extra software necessary. The set includes: battery (2 x AAA), USB receiver and a case.

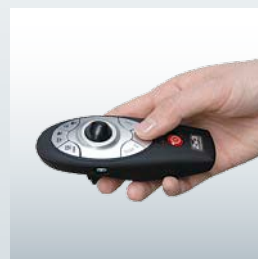
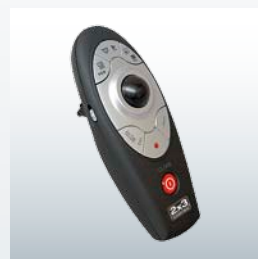

2x3 Art. Nr	Size (mm)	Laser colour	Range (m)
WL003	125 x 51 x 47	●	10





HDMI

kabel HDMI

PL Filtry ferrytowe; pozłacana końcówka. Kolor czarny.

кабель HDMI

RU Ферритовые фильтры. Позолоченный штекер. Цвет: черный.

HDMI cable

EN Ferrite filters. Gold-plated plug. Color: black.

2x3 Art. Nr	Lenght (m)
HDMI5	5
HDMI10	10
HDMI15	15

PZK

PL przewód zasilający 230V, standard komputerowy.

RU кабель питания 230 В, универсальный.

EN power cable European 230V standard.

2x3 Art. Nr	Lenght (m)
PZK5	5

VGA

przewód VGA

PL Przewód wideo (RGB), złącza D-Sub (15-pinowe) pozłacane.

кабель VGA

RU Видео кабель (RGB), разъемы D-Sub (15-ти контактные, позолоченные).

VGA cable

EN (RGB) video cable, D-Sub connectors (15-pin) gold plated.

2x3 Art. Nr	Lenght (m)
VGA5	5
VGA10	10
VGA15	15
VGA20	20
VGA25	25
VGA30	30

ZGES1

zestaw głośnikowy esprit sound

- PL Zestaw głośnikowy esprit sound przeznaczony jest do wszystkich tablic interaktywnych 2x3. Może być wykorzystany w szkołach, salach konferencyjnych, biurach, czyli wszędzie tam gdzie występuje potrzeba wsparcia nagłośnienia na potrzeby lekcji czy prezentacji. Łatwy montaż ścienny, kompaktowa i estetyczna obudowa, komplet okablowania w zestawie.

динамик esprit sound

- RU Акустическая система esprit sound предназначена для всех интерактивных досок 2x3. Он может быть использован в школах, конференц-залах, офисах, или везде, где есть необходимость в поддержке надежной системы к потребностям вашего урока или презентации. Легко монтируется на стене, компактный дизайн, полный комплект проводки.

ésprit sound speaker system

- EN esprit sound speaker system is designed for all of our interactive whiteboards. It can be used at schools, conference rooms, offices, or wherever there is a need to support the sound system for the purpose of the lesson or presentation. An easy wall mounting, a compact styling and a complete wiring are included.

2x3 Art. Nr	Dimensions (cm)	Output power (W)
ZGES1	50 x 10 x 10	2 x 20 (max)



AS110

- PL antystatyczny płyn czyszczący do tablic interaktywnych

- RU антистатическая жидкость для интерактивных досок

- EN antistatic cleaning liquid for interactive boards

2x3 Art. Nr	Volume (ml)
AS110	200



ISOCERT nr 254/07/2012

CERTYFIKAT

SYSTEMU ZARZĄDZANIA ŚRODOWISKOWEGO

Powierzba sp. z o.o.
2x3 S.A.
73-231 Krzęcin, ul. Słoneczna 3

w następującym zakresie:
projektowanie, produkcja oraz dystrybucja produktów komunikacji wizualnej

spełnia wymagania normy:
PN-EN ISO 14001:2005

okres ważności certyfikatu: 02.07.2012 - 01.07.2015

Certyfikat wystawiony przez
ISOCERT Sp. z o.o.
Dyrektor ds. Certyfikacji



Wrocław, 02.07.2012



ISOCERT Sp. z o.o., ul. Mińska 38, 54-610 Wrocław

ISOCERT no. 254/07/2012

Сертификат

СООТВЕТСТВИЯ

системы менеджмента экологического

Настоящим удостоверяется, что:
2x3 S.A.
73-231 Krzęcin, ul. Słoneczna 3

в отношении:
проектировка, производство и дистрибуция продуктов визуального общения

соответствует требованиям:
PN-EN ISO 14001:2005

Дата выданя: 02.07.2012
Действителен до: 01.07.2015

Орган выданый сертификат:
ISOCERT Sp. z o.o.
Руководитель органа по сертификации



Wrocław, 02.07.2012



ISOCERT Sp. z o.o., ul. Mińska 38, 54-610 Wrocław

ISOCERT no. 254/07/2012

CERTIFICATE OF

ENVIROMENTAL MANAGEMENT SYSTEM

It is confirmed that:
2x3 S.A.
73-231 Krzęcin, ul. Słoneczna 3

in the following extent:
design, production and distribution of visual communication products

complies with the norm:
PN-EN ISO 14001:2005

Validity period of a certificate: from 02.07.2012 to 01.07.2015

Certificate issued by
ISOCERT Sp. z o.o.
Director of certification



Wrocław, 02.07.2012



ISOCERT Sp. z o.o., ul. Mińska 38, 54-610 Wrocław

ISOCERT nr 18/05/2012/P

CERTYFIKAT

SYSTEMU ZARZĄDZANIA JAKOŚCIĄ

Powierzba sp. z o.o.
2x3 S.A.
73-231 Krzęcin, ul. Słoneczna 3

w następującym zakresie:
projektowanie, produkcja oraz dystrybucja produktów komunikacji wizualnej

spełnia wymagania normy:
PN-EN ISO 9001:2009

na co dowodu dostarczył audit przeprowadzony przez ISOCERT Sp. z o.o.
okres ważności certyfikatu: 14.05.2012 - 07.10.2013

Certyfikat wystawiony przez
ISOCERT Sp. z o.o.
Dyrektor ds. Certyfikacji



Wrocław, 14.05.2012



ISOCERT Sp. z o.o., ul. Mińska 38, 54-610 Wrocław

ISOCERT no. 18/05/2012/P

Сертификат

СООТВЕТСТВИЯ

системы менеджмента качества

Настоящим удостоверяется, что:
2x3 S.A.
73-231 Krzęcin, ul. Słoneczna 3

в отношении:
проектировка, производство и дистрибуция продуктов визуального общения

соответствует требованиям:
PN-EN ISO 9001:2009

что подтверждается результатами аудиторской проверки, проведенной ISOCERT Sp. z o.o.

Дата выданя: 14.05.2012
Действителен до: 07.10.2013

Орган выданый сертификат:
ISOCERT Sp. z o.o.
Руководитель органа по сертификации



Wrocław, 14.05.2012



ISOCERT Sp. z o.o., ul. Mińska 38, 54-610 Wrocław

ISOCERT no. 18/05/2012/P

CERTIFICATE OF

QUALITY MANAGEMENT SYSTEM

It is confirmed that:
2x3 S.A.
73-231 Krzęcin, ul. Słoneczna 3

in the following extent:
design, production and distribution of visual communication products

complies with the norm:
PN-EN ISO 9001:2009

As proof of that provides audit executed by ISOCERT Sp. z o.o.
Validity period of a certificate: from 14.05.2012 to 07.10.2013

Certificate issued by
ISOCERT Sp. z o.o.
Director of certification



Wrocław, 14.05.2012



ISOCERT Sp. z o.o., ul. Mińska 38, 54-610 Wrocław

COBRABID-BBC BIURO BADAŃ I CERTYFIKACJI Sp. z o.o.
ZAKŁAD CERTYFIKACJI COBRABID-BBC
 Institute of Certification COBRABID-BBC





CERTYFIKAT ZGODNOŚCI Nr 105/10
(aktualizacja normy – rok wydania)

Nazwa i adres posiadacza certyfikatu: 2 x 3 Spółka Akcyjna ul. Ślusarska 3 73-231 Krzesin

Nazwa i adres producenta: j. w.

Nazwa wyrobu: **Tablice wieszak pojedyncze, rozkładane typu „TRYPTYK”**

Wykaz: Tablice ławkowe: TC, TCA, TCX, Tablice kredowe: TKA, TRK, TKC, TKF, Tablice tabuły: TT, TTA, TTC, Tablice nachodzące – magnetyczne: TSC, TSE, TFS, TGA, TS, Tablice magny: TMS, TME, TMR, TMSA, TMEA, TMSX, TMPA, TMEK, TMPX

Symbol PKWiU: 36.63.25-10.00

Wzrost spełnia wymagania zawarte w: PN-EN 14434:2010

Zgodnie ze sprawozdaniem z badań wykonanych przez: PUR-REMODEX Sp. z o.o. Swarzędz-Garby

Nr i data sprawozdania: 92/10/W z dnia 07.04.2010 r.

Prawo do oznaczenia w okresie od 26.04.2010 r. do 25.04.2013 r.
 Dotyczy wyłącznie egzemplarzy wyrobu posiadających identyczne właściwości (parametry) jak przedstawiony do badań wałek (wzory) i odpowiadających wymaganiom określonym powyżej.
 Prawa i obowiązki posiadacza certyfikatu zostały określone w umowie nr 40M/10 z dnia 26.04.2010 r.



Dyrektor Zakładu Certyfikacji

 mgr inż. Henryka Krzepkowska

Warszawa, 18.05.2012 r.
 COBRABID-BBC Biuro Badań i Certyfikacji Sp. z o.o., 00-842 Warszawa, ul. Łaska 15

COBRABID-BBC BIURO BADAŃ I CERTYFIKACJI Sp. z o.o.
ZAKŁAD CERTYFIKACJI COBRABID-BBC
 Institute of Certification COBRABID-BBC





CERTYFIKAT ZGODNOŚCI Nr 167/10
(aktualizacja normy – rok wydania)

Nazwa i adres posiadacza certyfikatu: 2 x 3 Spółka Akcyjna ul. Ślusarska 3 73-231 Krzesin

Nazwa i adres producenta: j. w.

Nazwa wyrobu: **Tablice stojące: Obrusowo-jedna, Moderacyjno, Filpcharty**

Wykaz: TP14, TOS, TOK, TMC, TMT, TMS, TF301, TP101/70/2010, TP101/70/2010, TP101/70/2010, TP101/70/2010, TP101/70/2010, TP101/70/2010, TP101/70/2010

Symbol PKWiU: 36.63.25-10.00

Wzrost spełnia wymagania zawarte w: PN-EN 14434:2010

Zgodnie ze sprawozdaniem z badań wykonanych przez: PUR-REMODEX Sp. z o.o. Swarzędz-Garby

Nr i data sprawozdania: 03/10/W z dnia 07.04.2010 r., 185/10/W z dnia 25.06.2010 r.

Prawo do oznaczenia w okresie od 01.07.2010 r. do 30.06.2013 r.
 Dotyczy wyłącznie egzemplarzy wyrobu posiadających identyczne właściwości (parametry) jak przedstawiony do badań wałek (wzory) i odpowiadających wymaganiom określonym powyżej.
 Prawa i obowiązki posiadacza certyfikatu zostały określone w umowie nr 69M/10 z dnia 01.07.2010 r.



Dyrektor Zakładu Certyfikacji

 mgr inż. Henryka Krzepkowska

Warszawa, 18.05.2012 r.
 COBRABID-BBC Biuro Badań i Certyfikacji Sp. z o.o., 00-842 Warszawa, ul. Łaska 15

COBRABID-BBC BIURO BADAŃ I CERTYFIKACJI Sp. z o.o.
ZAKŁAD CERTYFIKACJI COBRABID-BBC
 Institute of Certification COBRABID-BBC





CERTYFIKAT ZGODNOŚCI Nr 168/10

Nazwa i adres posiadacza certyfikatu: 2 x 3 Spółka Akcyjna ul. Ślusarska 3 73-231 Krzesin

Nazwa i adres producenta: j. w.

Nazwa wyrobu: **Stółki pod projektor, Mównice**

Wykaz: Mównica prezentacyjna StarBoard PPS, Stółki projekcyjne StarBoard STS, Mównica Classic PPS, Stółki projekcyjne Gigant ST003, Stółki projekcyjne Solo ST006, Stółki projekcyjne Master ST004, Stółki Universal ST007

Symbol PKWiU: 36.14.11-00.52

Wzrost spełnia wymagania zawarte w: PN-F-66010-03:1988, PN-F-66009:2001

Zgodnie ze sprawozdaniem z badań wykonanych przez: PUR-REMODEX Sp. z o.o. Swarzędz-Garby

Nr i data sprawozdania: 149/10/W z dnia 07.05.2010 r.

Prawo do oznaczenia w okresie od 01.07.2010 r. do 30.06.2013 r.
 Dotyczy wyłącznie egzemplarzy wyrobu posiadających identyczne właściwości (parametry) jak przedstawiony do badań wałek (wzory) i odpowiadających wymaganiom określonym powyżej.
 Prawa i obowiązki posiadacza certyfikatu zostały określone w umowie nr 69M/10 z dnia 01.07.2010 r.



Dyrektor Zakładu Certyfikacji

 mgr inż. Henryka Krzepkowska

Warszawa, 01.05.2010 r.
 COBRABID-BBC Biuro Badań i Certyfikacji Sp. z o.o., 00-842 Warszawa, ul. Łaska 15

COBRABID-BBC BIURO BADAŃ I CERTYFIKACJI Sp. z o.o.
ZAKŁAD CERTYFIKACJI COBRABID-BBC
 Institute of Certification COBRABID-BBC





CERTYFIKAT ZGODNOŚCI Nr 7/11

Nazwa i adres posiadacza certyfikatu: 2 x 3 Spółka Akcyjna ul. Ślusarska 3 73-231 Krzesin

Nazwa i adres producenta: j. w.

Nazwa wyrobu: **GABLOTY INFORMACYJNE**
szachociaralno – magnetyczno, kartkowe, ledyowe

Wykaz gablot:
 Model 1: gabloty informacyjne szachociaralno – magnetyczno, kartkowe, ledyowe
 Model 2: gabloty informacyjne szachociaralno – magnetyczno, kartkowe, ledyowe
 Model 4: gabloty informacyjne szachociaralno – magnetyczno, kartkowe, ledyowe
 Model 5: gabloty informacyjne szachociaralno – magnetyczno, kartkowe, ledyowe

Program certyfikacji: PROCER - 02
Guiding system 3 PKY - Guide 67

Wzrost spełnia wymagania zawarte w: PN-EN 14434:2010

Zgodnie ze sprawozdaniem z badań wykonanych przez: PUR - REMODEX Sp. z o.o. Swarzędz-Garby

Nr i data sprawozdania: 530/10/W, 531/10/W, 532/10/W z dnia 30.12.2010 r.

Certyfikat zgodności został wydany 27.01.2011 r. i jest ważny do 26.01.2014 r.
 Dotyczy wyłącznie egzemplarzy wyrobu posiadających identyczne właściwości (parametry) jak przedstawiony do badań wałek (wzory) i odpowiadających wymaganiom określonym powyżej.
 Prawa i obowiązki posiadacza certyfikatu zostały określone w Umowie Nr 4N/11 z dnia 27.01.2011 r.



Dyrektor Zakładu Certyfikacji

 mgr inż. Henryka Krzepkowska

Warszawa, 27.01.2011 r.
 COBRABID-BBC Biuro Badań i Certyfikacji Sp. z o.o., 00-842 Warszawa, ul. Łaska 15

COBRABID-BBC BIURO BADAŃ I CERTYFIKACJI Sp. z o.o.
ZAKŁAD CERTYFIKACJI COBRABID-BBC
 Institute of Certification COBRABID-BBC





CERTYFIKAT ZGODNOŚCI Nr 337/12

Nazwa i adres posiadacza certyfikatu: 2 x 3 Spółka Akcyjna ul. Ślusarska 3 73-231 Krzesin

Nazwa i adres producenta: j. w.

Nazwa wyrobu: **Filpcharty**

Wykaz: Filpchart ecoboards TP01 ECO POPIEL, TP01 ECO M
 Filpchart office PRO TP19
 Filpchart office PRO TP20
 Filpchart office PRO mobilny TP21
 Filpchart office PRO mobilny TP22

Program certyfikacji: PROCER - 02
(leading system 3 PKY - Guide 67)

Wzrost spełnia wymagania zawarte w: PN-EN 14434:2010

Zgodnie ze sprawozdaniem z badań wykonanych przez: PUR - REMODEX Sp. z o.o. Kobylsko-Gruszyn

Nr i data sprawozdania: 256/12/W, 257/12/W, 258/12/W z dnia 27.11.2012 r.

Certyfikat zgodności został wydany 13.12.2012 r. i jest ważny do 12.12.2015 r.
 Dotyczy wyłącznie egzemplarzy wyrobu posiadających identyczne właściwości (parametry) jak przedstawiony do badań wałek (wzory) i odpowiadających wymaganiom określonym powyżej.
 Prawa i obowiązki posiadacza certyfikatu zostały określone w Umowie Nr 159M/12 z dnia 13.12.2012 r.



Dyrektor Zakładu Certyfikacji

 mgr inż. Henryka Krzepkowska

Warszawa, 13.12.2012 r.
 COBRABID-BBC Biuro Badań i Certyfikacji Sp. z o.o., 00-842 Warszawa, ul. Łaska 15



2x3 S.A.

73-231 Krzęcin, ul. Słoneczna 3, Poland
[t]: +48 95 765 3848 [f]: +48 95 765 3850
[e]: info@2x3.eu [w]: www.2x3.eu

innowacje w komunikacji wizualnej
инновации в визуальной коммуникации
innovations in visual communication



www.2x3.eu

